

KAWAI



<https://muzcentre.ru>

Цифровое пианино CA901/CA701

Руководство пользователя

Правила безопасной эксплуатации

Перед использованием устройства ознакомьтесь с данными правилами безопасной эксплуатации.

При использовании данного музыкального инструмента необходимо соблюдать следующие меры безопасности. Не допускайте использования данного инструмента детьми без присмотра взрослых.

Пиктограммы с предупреждениями имеют следующие значения

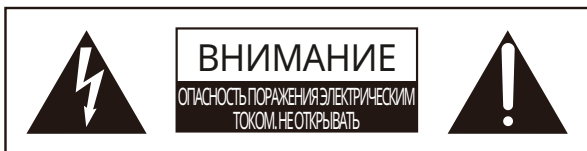

ПРЕДУПРЕЖДЕНИЕ:

НЕ РАЗБИРАЙТЕ КОРПУС ИНСТРУМЕНТА, ЧТОБЫ ИЗБЕЖАТЬ РИСКА ПОРАЖЕНИЯ ЭЛЕКТРИЧЕСКИМ ТОКОМ. НЕ СОДЕРЖИТ ДЕТАЛЕЙ, ОБСЛУЖИВАЕМЫХ ПОЛЬЗОВАТЕЛЕМ. РЕМОНТ ДОЛЖЕН СОВЕРШАТЬ ТОЛЬКО КВАЛИФИЦИРОВАННЫЙ СПЕЦИАЛИСТ.

 ПРЕДУПРЕЖДЕНИЕ Означает потенциальную угрозу в случае неправильного использования устройства, что может привести к серьезной травме или смерти.
 ОСТОРОЖНО Означает потенциальную угрозу в случае неправильного использования устройства, что может привести к серьезной травме или ущербу имуществу.

	Обозначает необходимость соблюдения осторожности.
	Обозначает запрещенные действия.
	Обозначает необходимость выполнения определенных действий.

ПРЕДУПРЕЖДЕНИЕ

Несоблюдение этих рекомендаций может привести к поражению электрическим током, пожару, причинению травмы, повреждению или падению инструмента.

- Устройство следует подключать к розетке сети переменного тока с указанным напряжением.
- Прилагаемый кабель питания предназначен для использования только с этим инструментом.
- Не перегибайте провод питания и сетевого адаптера, не ставьте на него тяжелые предметы и не размещайте вблизи него горячие предметы, чтобы не повредить его.
- Регулярно вытирайте пыль с сетевого адаптера.
- Не разбирайте инструмент, не пытайтесь его самостоятельно отремонтировать или модифицировать.
- Не беритесь за провод питания мокрыми руками.
- Не допускайте попадания на инструмент воды.

- При отключении устройства от электросети всегда держитесь только за вилку.
 - Отключайте кабель питания от электросети во время грозы или длительных перерывов в использовании инструмента.
 - При возникновении каких-либо сбоев немедленно выключите питание и отсоедините пианино от электросети.
- Наступление перечисленных ниже условий может привести к поломке инструмента. Если это произошло, не пытайтесь включать и пользоваться инструментом и немедленно свяжитесь с магазином, в котором вы приобрели инструмент.
1. Внутри инструмента попал посторонний предмет.
 2. Внутри инструмента была пролита вода.
 3. Инструмент начал нагреваться больше обычного в определенных местах.
 4. От инструмента исходит дым или необычный запах.



ОСТОРОЖНО

Несоблюдение этих рекомендаций может привести к падению, повреждению, выходу из строя устройства или причинению травм или вреда здоровью.



Рекомендуется размещать инструмент рядом с розеткой, чтобы при необходимости можно было быстро выдернуть вилку.



Электрические схемы устройства остаются под напряжением, даже если оно выключено. Чтобы полностью отключить питание инструмента, вытащите вилку из розетки.



При использовании наушников делайте перерывы, если играете с высоким уровнем громкости.



Не бегайте вокруг инструмента.



Не бросайте инструмент на пол и не подвергайте его сильным ударам.

Не допускается использование данного инструмента в следующих условиях.

1. В местах с шаткой поверхностью, где нет возможности надежно установить инструмент.
2. В местах, где инструмент может подвергаться воздействию влаги.
3. В местах со значительно повышенной или пониженной температурой.
4. В местах со значительно повышенной или пониженной влажностью.
5. В местах, где инструмент может подвергаться воздействию прямых солнечных лучей, например, рядом с окном.
6. В местах с высокой степенью запыленности.
7. В местах, где инструмент может подвергаться сильной вибрации.



Инструмент предназначен только для использования с указанной производителем стойкой.



Не нажимайте на поверхность дисплея ногтями, острыми или тяжелыми предметами.



Не вставайте и не опирайтесь на инструмент.



Перед тем как приступать к сборке инструмента и банкетки (при наличии), внимательно прочитайте инструкцию по сборке.



Регулярно проверяйте, надежно ли затянуты винты, которые вы использовали при сборке инструмента и банкетки (при наличии).



Высота банкетки должна регулироваться, когда на ней никто не сидит.



Берегите маленькие детали от детей.



При перемещении инструмента всегда поднимайте его в горизонтальном положении при участии двух или более людей.



Размещайте цифровое пианино в таком месте, где ничто не мешало бы свободному току воздуха для его нормальной вентиляции. Оставьте вокруг инструмента не менее 5 см свободного пространства для вентиляции.



Не залезайте руками или любыми другими частями тела под крышку клавиатуры, стойку или педали.



Не залезайте руками или любыми другими частями тела под стойку инструмента или педали.

Расположение паспортной таблички

Название модели и серийный номер инструмента указаны на паспортной табличке, которая находится на нижней стороне корпуса.

Год и месяц производства инструмента указаны на паспортной табличке справа от серийного номера в виде трёхзначного кода. Первые две цифры обозначают год производства, последний символ – месяц (1–9 = Январь – Сентябрь, X = Октябрь, Y = Ноябрь, Z = Декабрь). Пример: «22Y» следует читать как «Ноябрь 2022».



В случае обнаружения неисправности

При обнаружении неисправности немедленно выключите питание, отсоедините пианино от электросети и свяжитесь с магазином, в котором вы приобрели инструмент.

Утилизация электронного оборудования



Этот символ означает, что отслужившее свой срок устройство должно быть сдано для утилизации в специальный пункт сбора электронного оборудования. Это изделие нельзя выбрасывать вместе с обычными бытовыми отходами. Корректная утилизация поможет предотвратить возможные негативные последствия для окружающей среды и здоровья людей. За более подробной информацией, пожалуйста, обратитесь в местные органы управления (только для стран ЕС).



Основные характеристики/параметры CA901

Входные электрические параметры: переменный ток 100-240 В, 50/60 Гц, 1,5 А
Потребляемая мощность: 55 Вт

Основные характеристики/параметры CA701

Входные электрические параметры: переменный ток 100-240 В, 50/60 Гц, 1,5 А
Потребляемая мощность: 45 Вт

Страна изготовления

Индонезия

Название и адрес производителя

KAWAI MUSICAL INSTRUMENTS MFG. CO.LTD
200 Terajima-Cho Naka-ku Hamamatsu Japan 430-8665

Импортер (только для Российской Федерации и Республики Беларусь)

ООО "Кавай Пиано"
115054, г. Москва, Дубининская ул., д. 57, стр. 4

Введение

Благодарим вас за приобретение цифрового пианино Kawai. Чтобы в полной мере использовать все возможности инструмента, пожалуйста, внимательно ознакомьтесь со всеми разделами руководства и сохраните его для последующего обращения в случае необходимости.





О руководстве пользователя

- В данном руководстве приведена информация, которая позволит вам пользоваться инструментом сразу после приобретения, а также описание основных узлов и функций инструмента.
- Иллюстрации дисплея в данном руководстве могут отличаться от настоящего дисплея вашего инструмента в зависимости от его версии.

Права интеллектуальной собственности

- Название и логотип **Bluetooth®** являются зарегистрированными товарными знаками Bluetooth SIG, Inc., и компания Kawai Musical Instruments Mfg Co., Ltd. использует эти знаки по лицензии.
- “Windows” является зарегистрированным товарным знаком Microsoft Corporation.
- “Mac” является зарегистрированным товарным знаком Apple, Inc.
- Другие товарные знаки и торговые названия, упомянутые в данном руководстве, являются собственностью соответствующих владельцев.
- Использование материалов, защищенных авторским правом, например, коммерческих компакт-дисков, музыкальных файлов и стандартных файлов MIDI (SMF) вместе с данным инструментом, будь то для персонального или домашнего использования, регулируется законодательством об авторском праве и может выходить за пределы допустимого использования без разрешения правообладателя. Kawai Musical Instruments Mfg. Co., Ltd. не несет ответственности за любые нарушения законов об авторском праве, совершенные пользователями данного продукта.

Расшифровка пиктограмм

	Квадратными скобками [] выделяются названия слайдеров, кнопок, разъемов и портов.
	Этой пиктограммой обозначаются примечания.
	Этой пиктограммой сопровождается описание терминов или дополнительные пояснения, если название функции отличается от отображаемого на дисплее.
	Этим символом обозначается ссылка на другую страницу.

Уход за инструментом

- Всегда отключайте кабель питания от электросети перед чисткой инструмента.
- Не используйте спирт, бензин, растворители или хлорные отбеливатели. Они могут обесцветить поверхность корпуса инструмента, его клавиш и дисплея или привести к их деформации.
- В зависимости от материала, из которого изготовлена салфетка, многократная протирка может привести к обесцвечиванию и деформации поверхности инструмента.
- При загрязнении поверхности педалей протирайте ее сухой губкой для мытья посуды. Протирка педалей тканевой салфеткой может привести к потускнению позолоченной поверхности.
- Не используйте для чистки педалей средства для удаления ржавчины, абразивные или шлифовальные средства.

Содержание

Важная информация

Правила безопасной эксплуатации	2
Введение	6
Содержание	7

Подготовка к использованию

Элементы управления и коммутация	8
Крышка клавиатуры	10
Пюпитр	11
Педали	12
Питание	13
Громкость и наушники	14
Основной экран	16

Основные операции

Экран Piano	18
Элементы области выбора экрана Piano	19
Экран Sound	20
Элементы области выбора категории	21
Экран Music	24
Элементы раздела выбора категории	25
Воспроизведение композиции/пьесы	26
Смена тембра и воспроизведение композиции	27
Метроном	28
Включение/выключение метронома	28
Экран настроек	29

Основные операции

Рекордер	30
Экран мини-рекордера	30
Процесс записи	31

Настройки и параметры

Редактор тембров	33
Вход в Редактор тембров	33
Piano Variation (Вариации фортепианных тембров)	34
Main Sound (Основной тембр)	36
Sub Sound (Дополнительный тембр)	37
VPA (Виртуальный фортепианный мастер)	41
Ambience (Симуляция акустического пространства)	43
Reverb (Реверберация)	45
Effect (Эффекты)	47
Tuning (Подстройка высоты тона)	50
Transpose (Транспозиция)	50
Управление тембрами	51

Приложение

Поиск и устранение неполадок	55
Список тембров	60
Список стилей ритмического аккомпанемента	62
Список демонстрационных произведений	63
Подключение внешних устройств	64
Руководство по сборке	66
Технические характеристики	70

ПАМЯТКА

Для получения подробной информации о детальных настройках функции VPA, расширенных возможностях музыкального проигрывателя (функции обучения и Concert Magic) и рекордера, а также другой дополнительной информации о меню и прочих пояснений по эксплуатации цифрового пианино, вы можете обратиться к онлайн-версии руководства пользователя.

<https://www2.kawai.co.jp/emi-web/piano-docs/>



Элементы управления и коммутация

Элементы управления и коммутация

<CA901>

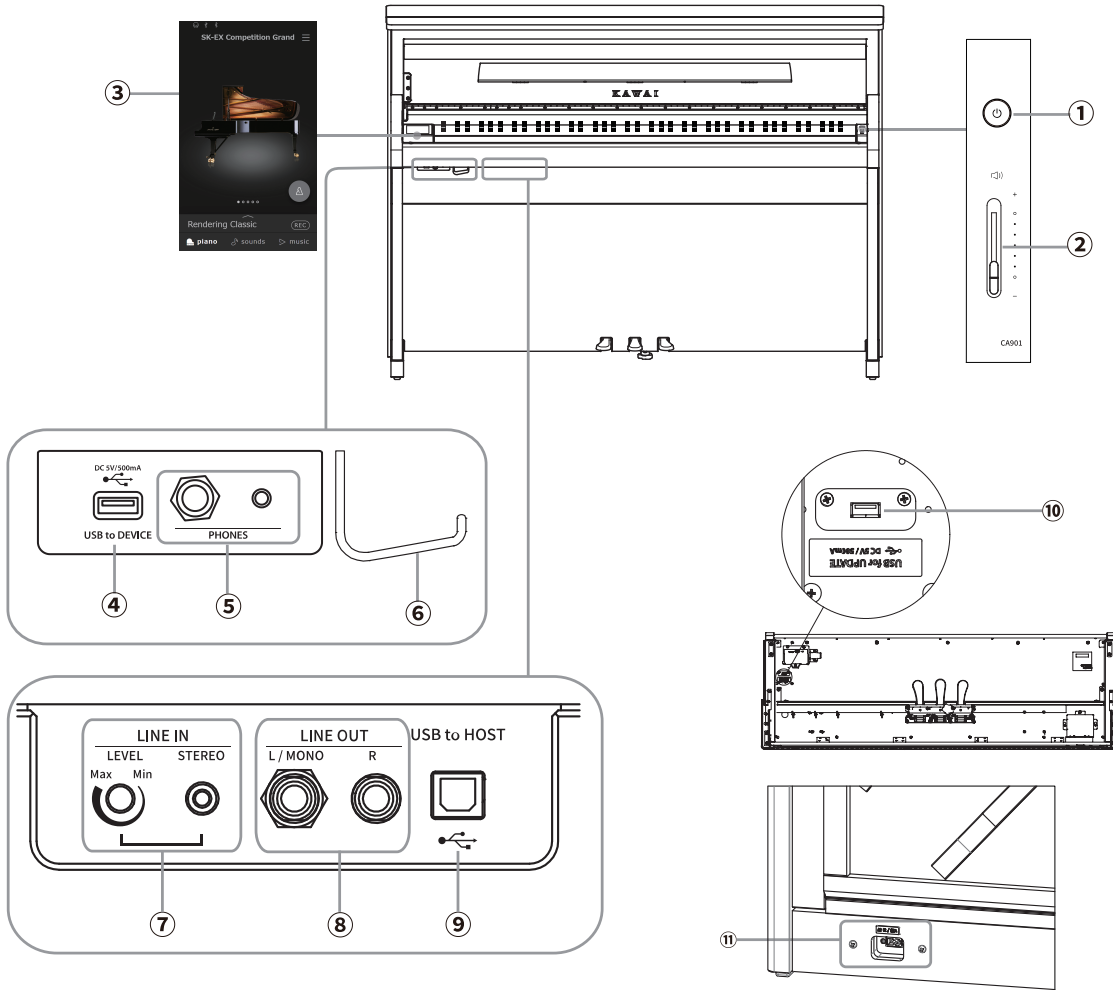

<CA701>

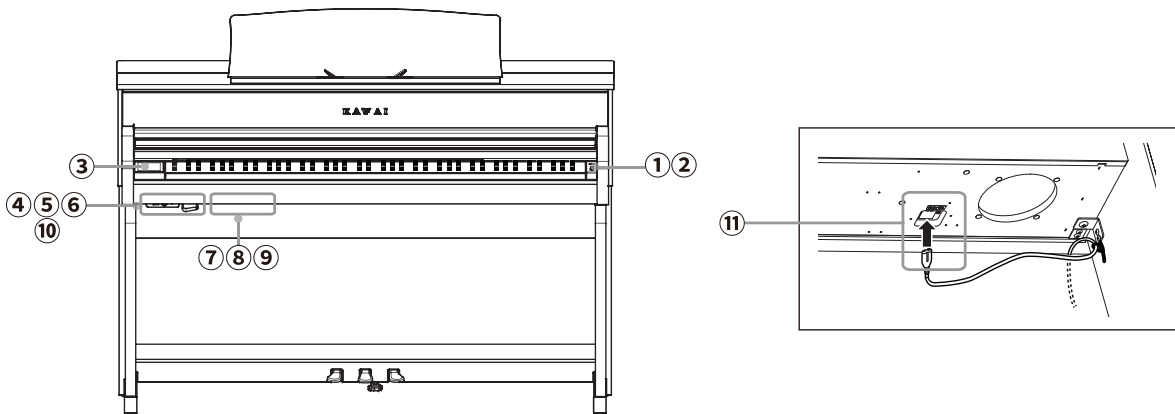

① Кнопка [POWER]

Служит для включения/выключения инструмента. Не забывайте выключать инструмент после игры.

② Слайдер [MASTER VOLUME]

Этот слайдер контролирует громкость встроенных динамиков или наушников, если те подключены.

③ Сенсорный дисплей

Используется для выбора функций с помощью кнопок и пиктограмм, изображенных на дисплее и настройки параметров выбранных функций. На сенсорном дисплее также отображается информация о состоянии функций, например, названия выбранных тембров, статус подключения запоминающего USB-устройства или состояние функции Bluetooth.

☑ ПРИМЕЧАНИЕ

Сенсорный дисплей нового инструмента покрыт прозрачной пленкой. Снимите эту пленку, прежде чем пользоваться дисплеем.

④ Порт [USB to DEVICE]

Служит для подключения к инструменту запоминающего USB-устройства.

⑤ Разъемы [PHONES]

Эти разъемы предназначены для подключения стереонаушников к цифровому пианино. Для большего удобства предусмотрены два разъема – 6,3 мм и 3,5 мм, что позволяет подключить сразу две пары наушников, причем, обе можно использовать одновременно.

⑥ Крючок для наушников

На этот крючок можно вешать наушники, когда те не используются.

⑦ Разъемы [LINE IN]

Предназначены для подключения внешнего звукового оборудования или других электронных инструментов для вывода их аудиосигнала через встроенные динамики цифрового пианино.

⑧ Разъемы [LINE OUT]

Предназначены для подключения инструмента к внешним устройствам (усилителям, микшерам) для прослушивания или аудиозаписи.

⑨ Порт [USB to HOST]

Позволяет подключать инструмент к компьютеру с помощью USB-кабеля типа "B-A" для приема и передачи MIDI-данных.

⑩ Порт [USB for UPDATE]

Предназначен для подключения запоминающего USB-устройства к сенсорному дисплею для обновления его программного обеспечения.

⑪ Разъем [AC INLET]

Служит для подключения кабеля питания.

Крышка клавиатуры

CA901

Чтобы открыть крышку клавиатуры, аккуратно поднимите ее обеими руками.

Чтобы закрыть крышку клавиатуры, аккуратно опустите ее обеими руками.

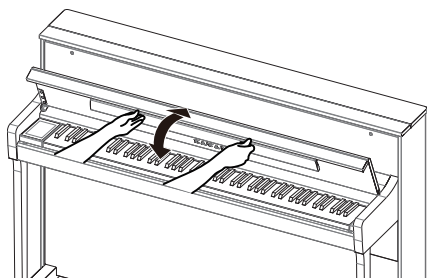

CA701

Аккуратно приподнимите крышку клавиатуры, удерживая ее двумя руками, затем плавно вдвиньте ее в корпус инструмента.

Плавно потяните крышку клавиатуры к себе, удерживая двумя руками, а затем аккуратно опустите ее.

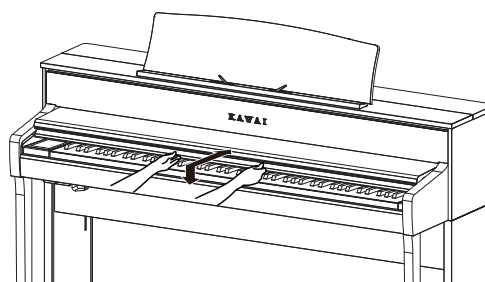

✓ ПРИМЕЧАНИЕ

- Перед тем как открывать крышку клавиатуры, убедитесь, что на ней нет посторонних предметов. Если какой-либо предмет упадет с крышки клавиатуры внутрь инструмента, это может привести к поражению электрическим током, короткому замыканию, пожару или выходу инструмента из строя.
- Будьте осторожны, не прищемите пальцы или руки крышкой инструмента.

CA901

- Не пытайтесь закрыть крышку, когда пюпитр опущен, чтобы не повредить пюпитр или клавиатуру. Всегда поднимайте пюпитр перед тем, как закрывать крышку клавиатуры.
- Клавиатурная крышка оснащена механизмом, который обеспечивает плавное закрытие. Однако эффект плавности отсутствует, если крышка едва приоткрыта. Не снимайте руки с крышки до тех пор, пока она не была полностью открыта или закрыта.
- Закрывая клавиатурную крышку, раскладывайте ее переднюю часть к себе.

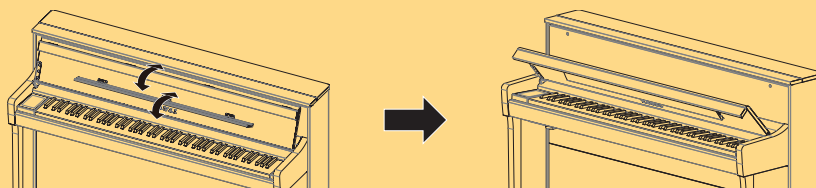

Пюпитр

CA901

Чтобы использовать пюпитр, наклоните его вперед.

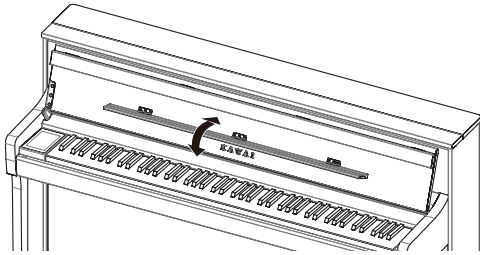

CA701

1. Поднимите пюпитр вперед.
2. Установите заднюю опору в один из пазов держателя, придавая пюпитру желаемый угол наклона.

(Предусмотрено три паза для придания нужного угла наклона).

Для фиксации нот на пюпитре предусмотрены специальные зажимы.

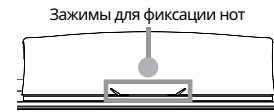
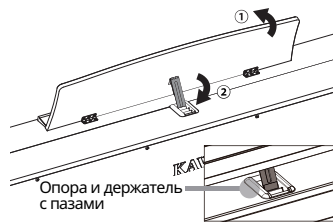

Педали

По аналогии с акустическим роялем, данное пианино оснащено тремя педалями. Эти педали производят следующие эффекты.

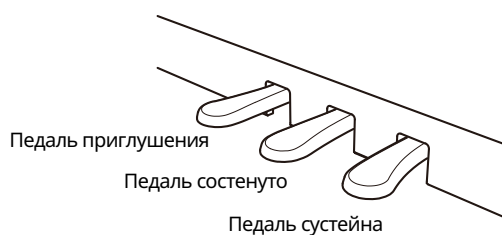

Педаля сустейна (правая педаль)

При нажатии на эту педаль взятые ноты продолжают звучать даже после отпущения клавиш, изрядно обогащая звучание инструмента. Этот прием позволяет исполнять плавные пассажи "легато". Педаль сустейна также реагирует на полунажатие.

Педаля sostenuto (средняя педаль)

Нажатие на эту педаль до того, как вы отпустили взятые ноты, продлевает их звучание. Звучание нот, сыгранных после нажатия педали sostenuto, продлеваться не будет.

Педаля приглушения (левая педаль)

Нажатие этой педали смягчает звучание, уменьшая громкость. При выбранном тембре Jazz Organ эта педаль позволяет переключаться между медленным и быстрым режимами симуляции вращения динамика.

ПРИМЕЧАНИЕ

В зависимости от выбранного тембра, эффект этой педали может быть трудно заметен.

Опорный винт

Опорный винт присоединен к основанию педального блока. Поворачивайте опорный винт до тех пор, пока он не упрется в пол. Если опорный винт не имеет надежного контакта с полом или наоборот слишком сильно упирается в пол, это может привести к повреждению педального блока.

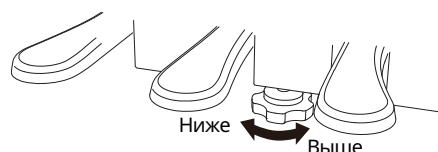

Педаляная механика Grand Feel

Данный инструмент оснащен педальной механикой Grand Feel, которая обеспечивает реалистичные ощущения при нажатии педалей сустейна, sostenuto и приглушения, требуя такого же усилия, как соответствующие педали концертного рояля Shigeru Kawai SK-EX.

Питание

1. Подключение кабеля электропитания

CA901

Подключите входящий в комплект кабель питания к разъему [AC INLET] снизу на задней панели инструмента.

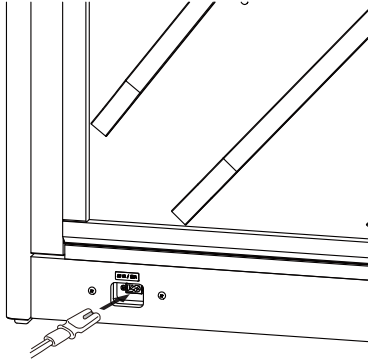

CA701

Подключите входящий в комплект кабель питания к разъему на нижней части корпуса инструмента.

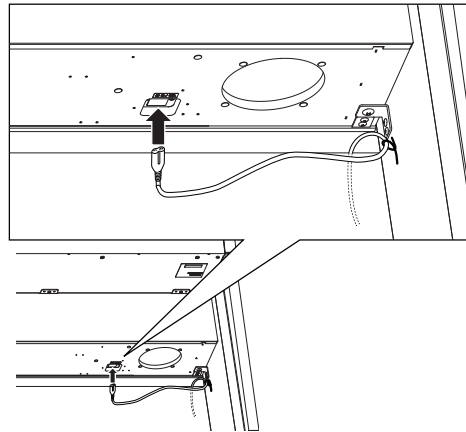

2. Подключение кабеля питания к розетке

Подключите вилку кабеля питания к розетке переменного тока.

3. Включение питания

Нажмите кнопку [POWER], чтобы включить инструмент. На дисплее появится надпись "KAWAI" и начнется загрузка. По завершении загрузки экран будет выглядеть как на иллюстрации справа.

Чтобы выключить инструмент, снова нажмите кнопку [POWER].

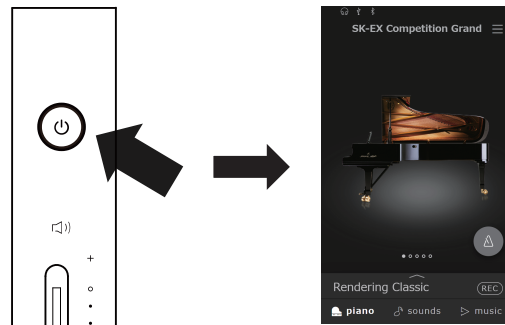

✓ ПРИМЕЧАНИЕ

Не отключайте питание, пока инструмент полностью не включится. Кроме того, не отсоединяйте кабель питания, пока дисплей инструмента полностью не погаснет.

Громкость и наушники

Регулировка громкости

Слайдер [MASTER VOLUME] позволяет управлять громкостью. Для увеличения громкости переместите слайдер вверх, а для уменьшения – вниз.

Нажимайте на клавиши во время поиска нужного уровня громкости.

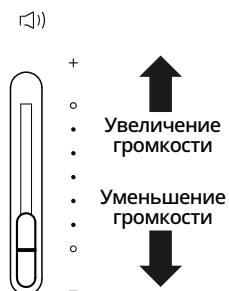

Использование наушников

Подключите наушники к разъемам [PHONES], расположенным на нижней стороне корпуса инструмента.

При подключении наушников встроенные динамики инструмента отключаются.

Когда к инструменту подключены наушники, в строке состояния сенсорного дисплея появится пиктограмма .

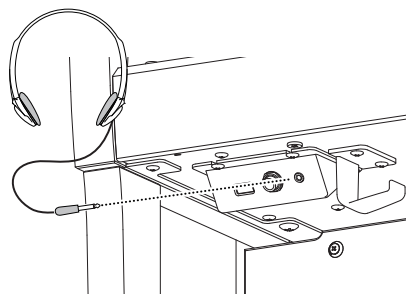

Крючок для наушников

В комплект данного цифрового пианино входит крючок, на который можно вешать наушники, когда те не используются. При желании, вы можете установить этот крючок, как показано на иллюстрации.

ПРИМЕЧАНИЕ

Не вешайте на крючок для наушников посторонние предметы. Это может привести к повреждениям.

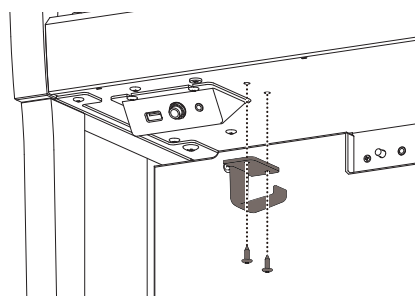

М Е М О

Громкость и наушники

Основной экран

Пользовательский интерфейс этого цифрового пианино реализован в виде трех "основных" экранов, вызываемых нажатием на соответствующие кнопки Piano, Sound и Music в нижней части сенсорного дисплея.

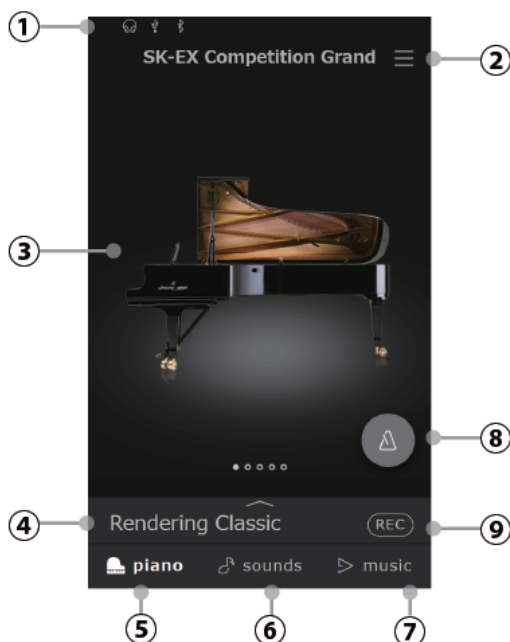

Управление с сенсорного экрана

Пиктограмма	Действие	Описание
	Касание	Коснитесь области на дисплее (например, пиктограммы или кнопки) и сразу же уберите палец.
	Листание	Проведите пальцем по области на дисплее влево или вправо.
	Прокрутка	Проведите пальцем по области на дисплее вверх или вниз.
	Сдвиг	Коснитесь кнопки или пиктограммы и, не убирая палец, переместите его в другое место на дисплее.

① Строка состояния

В этой области отображается состояние подключенных устройств (наушники, USB, Bluetooth).



: Появляется при подключении к инструменту наушников



: Появляется при подключении запоминающего USB-устройства к порту [USB to DEVICE].



: Появляется при включении функции Bluetooth.

② Меню настроек

Используется для вызова меню, которое предоставляет доступ к различным настройкам цифрового пианино.

③ Область выбора

Эта область используется для выбора желаемого тембра или музыкального произведения. Область выбора будет изменяться в зависимости от того, на каком из основных экранов вы находитесь. По умолчанию, при запуске цифрового пианино будет активен экран Piano, но вы можете это изменить через меню системных настроек.

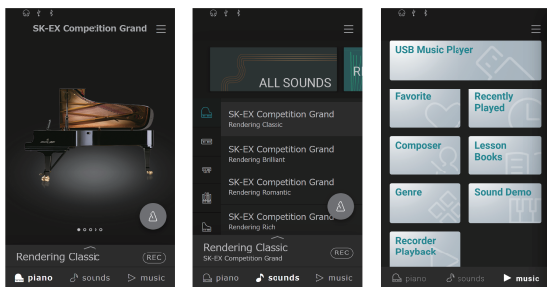

Экран Piano

Экран Sound

Экран Music

④ Строка выбора

В этой области отображается название выбранного тембра или музыкального произведения. Нажмите здесь, чтобы получить информацию о текущем тембре или музыкальном произведении, внести изменения в настройки или показать дополнительные опции.

⑤ Экран Piano

Дает доступ ко всем доступным тембрам акустического фортепиано. Данный режим рекомендуется для игры тембрами акустического фортепиано.

⑥ Экран Sound

Дает доступ ко всем доступным тембрам, включая тембры акустических фортепиано, электропиано, органа, струнных и др.

⑦ Экран Music

Дает доступ к большой коллекции встроенных музыкальных произведений. Данный экран также используется для воспроизведения музыки, сохраненной на запоминающем USB-устройстве или во внутренней памяти инструмента.

⑧ Метроном

Используется для включения/выключения метронома и вызова окна настроек метронома.



(синий): Метроном работает.



(серый): Метроном остановлен.

⑨ Кнопка рекордера

Изменяет состояние записывающего устройства.



(Inactive): Рекордер не используется.



(Standby): Рекордер в режиме ожидания.

Запись начнется с повторным нажатием этой кнопки или любой клавиши на клавиатуре.



(Recording): Идет запись.

Экран Piano

Дает доступ ко всем доступным тембрам акустического фортепиано. Данный режим рекомендуется для игры тембрами акустического фортепиано.

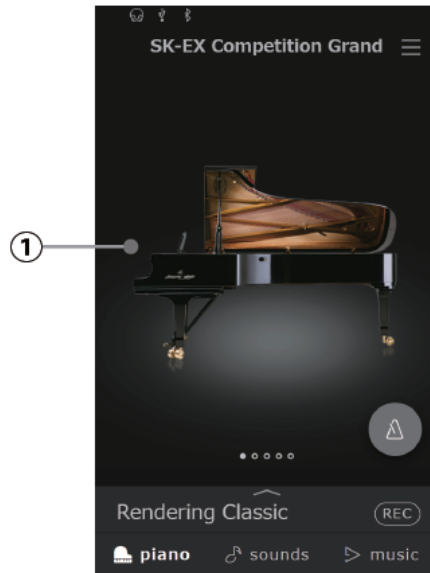

① Область выбора экрана Piano

Управление: 

Здесь отображается название и изображение выбранного фортепиано. Смените тембр с помощью касания или листания.

Элементы области выбора экрана Piano

SK-EX Competition Grand



Большой концертный рояль, тон которого схож с инструментами, звучащими на международных фортепианных конкурсах.

SK-EX Concert Grand



Большой концертный рояль с чистой тональной окраской и мощными басами.

EX Concert Grand



Концертный рояль с выразительным звучанием и исключительно широким динамическим диапазоном.

SK-5 Grand Piano



Рояль средних размеров с живым, ярким тоном.

Upright Piano



Полнозвучный тембр традиционного акустического пианино.

Экран Sound

Дает доступ ко всем доступным тембрам, включая тембры акустических фортепиано, электропиано, органа, струнных и др.

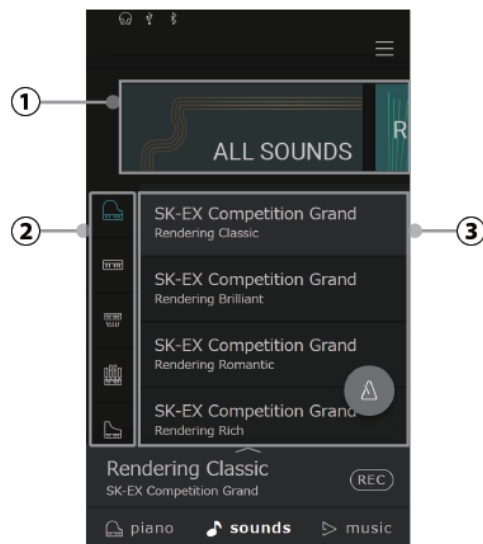

① Область выбора категории

Управление:  

Здесь отображается название и изображение выбранной категории тембров. Смените тембр с помощью касания или листания.

② Тип инструмента

Управление:  

Когда выбрана категория "All Sounds" (Все тембры), в этой области будут показаны все доступные типы инструментов (фортепиано, орган, струнные и т.д.). (Только для категории "All Sounds").

③ Список тембров

Управление:  

Здесь перечислены тембры, доступные в каждой из категорий.



Список тембров

Элементы области выбора категории

All Sounds



Все доступные тембры, рассортированные по типу инструмента.

User



Тембры, которые были изменены и сохранены в редакторе тембров экрана Piano или Sound.



Сохранение пользовательских тембров

Favorite



Тембры, которые были добавлены в Избранное в редакторе тембров экрана Piano или Sound.



Избранное

Recently Played



Тембры, которые вы выбирали ранее (до 30 тембров).

Recommended



Тембры, которые рекомендует к использованию Kawai (до 30 тембров).

Classic

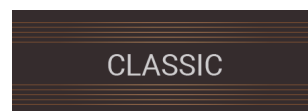

Тембры, которые лучше всего подходят для исполнения классической музыки.

Jazz



Тембры, которые лучше всего подходят для исполнения джазовой музыки.

Pop



Тембры, которые лучше всего подходят для исполнения популярной музыки.

ПРИМЕЧАНИЕ

- Категории "User" и "Favorite" будут отображаться, только если вы уже сохраняли пользовательский тембр или добавили хотя бы один тембр в Избранное.
- В категории "Recently Player" можно сохранить не больше 30 тембров. При достижении лимита, новые пьесы начнут вытеснять из списка старые.

M E M O

Экран Music

Дает доступ к большой коллекции встроенных музыкальных произведений. Данный экран также используется для воспроизведения музыки, сохраненной на запоминающем USB-устройстве или во внутренней памяти инструмента.

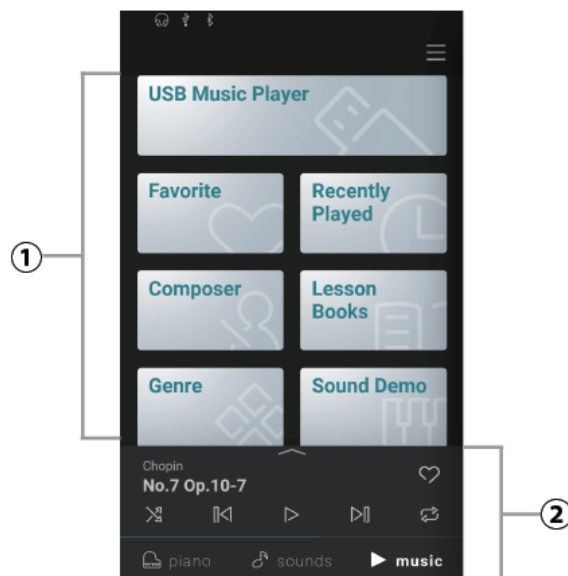

① Выбор категории

Управление:  Эта область дает доступ к большой коллекции встроенных музыкальных произведений, разделенных на категории, а также к музыке, сохраненной во внутренней памяти инструмента или на запоминающем USB-устройстве.

② Мини-проигрыватель

Управление:  Эта область предназначена для управления воспроизведением встроенных композиций и пьес, а также записей, сохраненных в памяти инструмента или на USB-накопителе.

ЗАМЕТКА

В дополнение к прослушиванию встроенных композиций, цифровое пианино также позволяет практиковаться в исполнении учебных пьес с помощью функции Concert Magic. Для получения более подробной информации о расширенных функциях музыкального проигрывателя (функции обучения и Concert Magic) и о том, как их использовать, вы можете обратиться к онлайн-версии руководства пользователя.

<https://www2.kawai.co.jp/emi-web/piano-docs/>



Элементы раздела выбора категории

Favorite



Воспроизведение пьес, которые были добавлены в Избранное.

Recently Played



Воспроизведение пьес, которые вы прослушивали недавно (не более 30).

Composer



Сортировка музыкальных произведений по композитору.

Lesson Book



Сортировка учебных пьес по сборнику.

Genre



Сортировка пьес по музыкальному жанру.

Sound Demo



Пьесы, демонстрирующие звучание различных тембров инструмента.

Recorded songs



Воспроизведение исполнения, записанного в памяти рекордера или сохраненного на USB-накопителе.

USB memory player



Воспроизведение аудиофайлов, сохраненных на USB-накопителе.

ПРИМЕЧАНИЕ

- Категории "Favorite" и "Recently Played" будут отображаться, только если вы уже прослушали и/или добавили в Избранное хотя бы одну пьесу.
- В категории "Recently Player" сохраняется не больше 30 пьес. При достижении лимита, новые пьесы начнут вытеснять из списка старые.
- Категория "Recorder Playback" будет отображаться, только если во встроенной памяти инструмента была записана композиция/пьеса.

Воспроизведение композиции/пьесы

1. Коснитесь названия категории, в которой находится желаемая композиция.

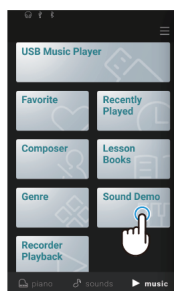

2. Коснитесь названия желаемой композиции или Пьесы.

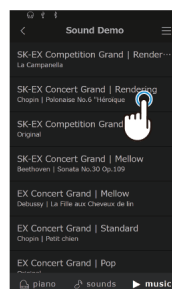



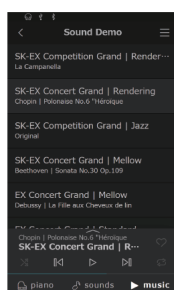



3. На дисплее появится мини-проигрыватель и начнется воспроизведение выбранной композиции или пьесы.



Кнопки мини-проигрывателя

Мини-проигрыватель позволяет совершать следующие действия.

-  (Play): Воспроизведение выбранной композиции или пьесы.
-  (Pause): Остановка воспроизведения.
-  (Backward): Перейти к предыдущей композиции или пьесе.
-  (Forward): Перейти к следующей композиции или пьесе.
-  (Repeat Playlist): Циклическое воспроизведение текущего плейлиста.
-  (Shuffle): Автоматический выбор и воспроизведение случайных пьес из текущего плейлиста.
-  (Favorite): Добавить текущий плейлист в Избранное.

Смена тембра и воспроизведение композиции

Встроенные композиции могут быть воспроизведены с использованием тембров, выбранных с помощью экранов Piano и Sound.

ПРИМЕЧАНИЕ

Для демонстрационных композиций нельзя выбрать другой тембр.

Пример

Воспроизведение встроенной композиции "La Candeur" с выбранным тембром "Celesta"

1. Находясь на экране Sound, выберите тембр "Celesta".
2. На экране Music выберите "Burgmüller" в категории "Composer", а затем выберите композицию "La Candeur".

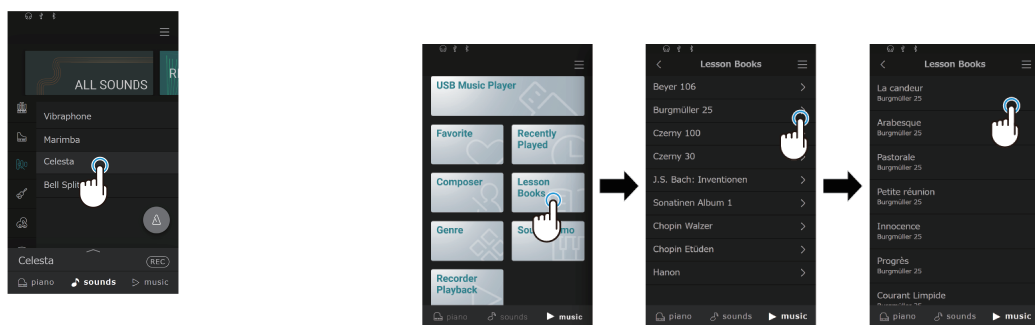

Композиция "La Candeur" будет воспроизведена с использованием тембра "Celesta".

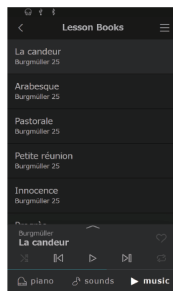



Экран Music

Метроном

Функция метронома помогает практиковаться, отмечая короткие промежутки времени равномерными щелчками.

Включение/выключение метронома

- Коснитесь  (серой) кнопки для включения метронома.
- Коснитесь  (синей) кнопки для выключения метронома.

Экран настроек метронома

Экран настроек ритмического аккомпанемента

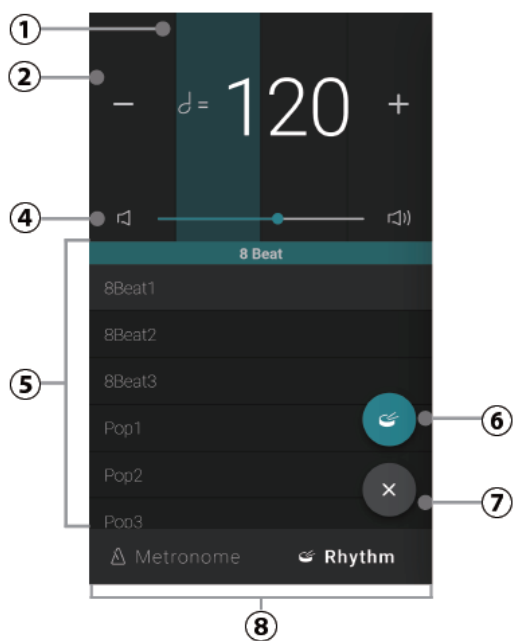
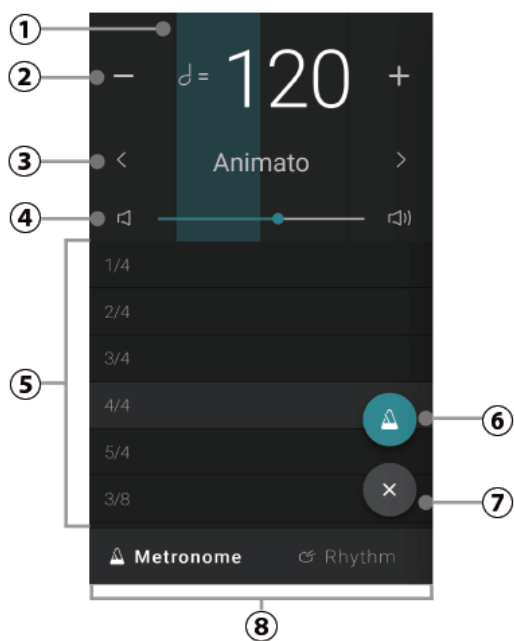

Работа с экраном настроек

① Тактовая доля

В этой области происходит визуальное отображение долей каждого такта путем последовательного изменения цвета фона.

② Темп

Управление: 

В этой области отображается текущий темп метронома и аккомпанемента в ударах в минуту (BPM).



Коснитесь кнопок [-] [+] или листайте влево или вправо, чтобы регулировать темп с шагом в один удар. Темп метронома можно регулировать в диапазоне от 10 до 400 ударов в минуту.

Прокручивайте вверх или вниз для регулировки темпа с шагом в 10 ударов.

③ Обозначение темпа

Управление: 

В этой области приводится термин, обозначающий текущий темп.

Используйте кнопки   для выбора другого типа темпа (только для метронома).

④ Громкость

Управление: 

Данный слайдер показывает уровень громкости метронома и аккомпанемента. Сдвиньте его вправо или влево, чтобы увеличить или уменьшить громкость метронома и аккомпанемента.

⑤ Размер метронома/аккомпанемента

Управление: 

В этой области отображается текущий размер метронома и аккомпанемента. Прокручивайте список вверх или вниз, а затем коснитесь желаемого размера для выбора.

Для выбора доступны следующие тактовые размеры: 1/4, 2/4, 3/4, 4/4, 5/4, 3/8, 6/8, 7/8, 9/8, 12/8.

⑥ Кнопка включения/выключения

Управление: 

Показывает текущее состояние функции метронома и аккомпанемента. Коснитесь кнопки для включения или выключения метронома и аккомпанемента.

⑦ Кнопка выхода

Управление: 

Коснитесь этой кнопки для выхода из окна настроек ритмического аккомпанемента и возврата к основному экрану Piano или Sound.

Метроном и аккомпанемент продолжит работать, позволяя вам выбрать другой тембр, воспользоваться функцией рекордера и т.п.

⑧ Кнопка выбора режима

Управление: 

В этой области отображается текущий режим метронома и аккомпанемента. Коснитесь для переключения между режимом метронома и ритмического аккомпанемента.

Рекордер

Данный инструмент позволяет записывать и воспроизводить ваше исполнение.

Экран мини-рекордера

Мини-рекордер представляет собой кнопку **REC** в правой части строки выбора на основных экранах Piano и Sound. С помощью этой кнопки можно быстро начать запись без необходимости вызывать основной экран рекордера. Этот способ также позволяет вам выбирать тембр и включать метроном во время записи.

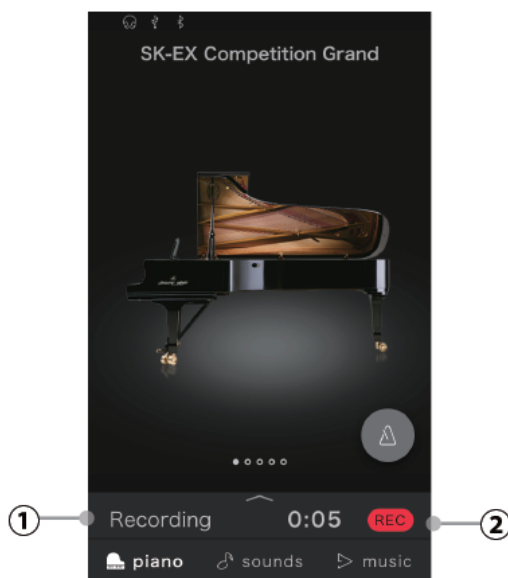

① Статус рекордера

В этой области отображается время записи. Когда рекордер используется (состояния Standby, Recording), вы можете коснуться этой области, чтобы перейти к экрану рекордера. Когда рекордер не используется, в этой области будет отображаться название выбранного тембра.

② Кнопка рекордера

Управление: 

Изменяет состояние записывающего устройства.



(Inactive): Рекордер не используется.



(Standby): Рекордер в режиме ожидания. Запись начнется с нажатием первой клавиши.



(Recording): Идет запись.

Запись исполнения

1. Коснитесь кнопки **REC** на основном экране Piano или Sound.

Цвет кнопки изменится на **REC**, обозначая, что рекордер перешел в режим ожидания (Standby).

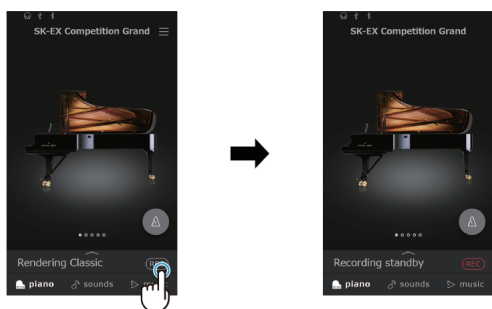

2. Нажмите любую клавишу или коснитесь кнопки **REC**, чтобы начать запись.

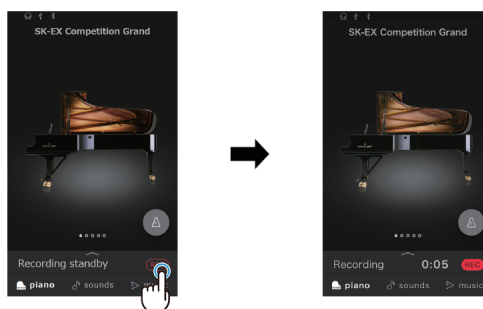

3. Коснитесь кнопки **REC**, чтобы остановить запись. В подтверждение на дисплее появится надпись "Recording completed".

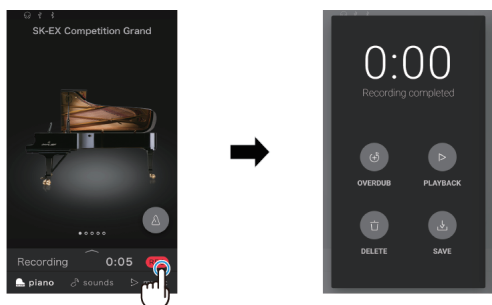

4. Коснитесь кнопки [Playback], чтобы прослушать записанное исполнение. Коснитесь кнопки [Save], чтобы сохранить записанное исполнение или кнопки [Delete], чтобы удалить его.

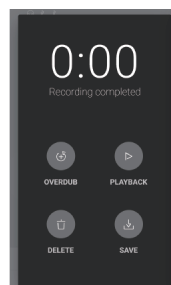

ПРИМЕЧАНИЕ

В зависимости от выбранного формата записи, исполнение будет сохранено либо во внутренней памяти инструмента, либо на USB-накопителе.

Записывающее устройство

- В данном инструменте предусмотрено 10 ячеек для сохранения вашего исполнения во внутренней памяти.
- Общая емкость записывающего устройства данного инструмента составляет примерно 90 000 нот.
- Исполнение записывается непосредственно до остановки рекордера.
- Вы можете менять тембр во время записи.
- Во время записи можно включать режим Dual или Split.
- Рекордер не учитывает изменения настроек темпа метронома, внесенные во время записи. Исполнение будет записано с темпом, который был установлен перед началом записи.

✓ ПРИМЕЧАНИЕ

Приблизительная информация о емкости рекордера:

Для сравнения, емкости рекордера в 5000 нот будет достаточно, чтобы записать произведение Бетховена "К Элизе" 3-4 раза, что примерно равно 10-15 минутам записи. Однако, общее время записи будет зависеть от количества сыгранных нот и от темпа произведения. Вдобавок к этому, каждое нажатие на педаль учитывается при записи, как одна нота.

Запись на запоминающее USB-устройство

- Данный инструмент способен записывать ваше исполнение в виде аудиофайлов на запоминающем USB-устройстве.
- Во время записи в формате WAV или MP3 на USB-накопитель, щелчки метронома/ритмический аккомпанемент не записываются.

✎ ПАМЯТКА

Для получения более подробной информации о расширенных функциях Рекордера (включая овердаббинг) и о том, как их использовать, вы можете обратиться к онлайн-версии руководства пользователя

<https://www2.kawai.co.jp/emi-web/piano-docs/>



Редактор тембров

Редактор тембров позволяет регулировать различные аспекты звучания фортепианных тембров.

Переход к окну Редактора тембров

Коснитесь строки выбора на экране Piano или Sound, чтобы перейти к Редактору тембров.

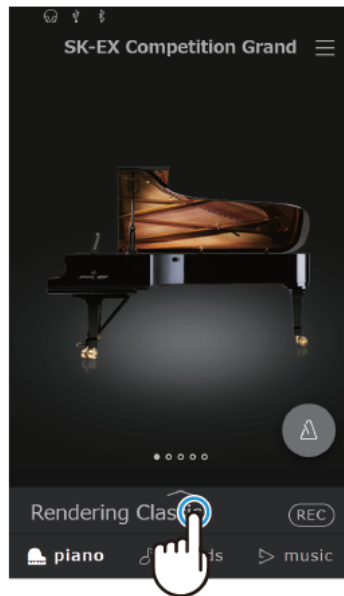



Piano Variation (Вариация фортепианного тембра)

✓ ПРИМЕЧАНИЕ

Область "Piano Variation" отображается, только когда выбран экран Piano.

Выбор вариации фортепианного тембра

Используйте кнопки   в области "Piano Variation" для смены вариации тембра.

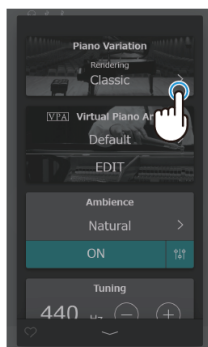

SK-EX Competition Grand / SK-EX Concert Grand

Вариация	Описание
Rendering Classic	Стандартный звук рояля с широким динамическим диапазоном.
Rendering Brilliant	Яркий звук рояля с подчеркнутыми верхними частотами.
Rendering Romantic	Мягкий звук рояля с мягкими молоточками.
Rendering Rich	Насыщенный звук рояля с выраженным резонансом.
Rendering Vintage	Мягкий звук рояля с винтажным характером.
Concert	Стандартный звук рояля с широким динамическим диапазоном.
Jazz	Стандартный звук рояля с чистым и насыщенным тоном.
Mellow	Мягкий и теплый рояльный тон.

✎ ПАМЯТКА

О рендеринге тембров

Звучание рояля складывается из множества элементов, которые, взаимодействуя между собой, создают насыщенный, гармоничный тон.

Технология рендеринга тембров воссоздает звучание различных типов фортепиано, реконструируя каждый из этих элементов с помощью мультисканального семплирования и продвинутых алгоритмов моделирования звука.

EX Concert Grand

Вариация	Описание
Concert	Роскошное и грациозное звучание рояля.
Mellow	Мягкий и теплый рояльный тон.
Standard	Выраженное и яркое звучание рояля.
Pop	Яркое и мощное звучание рояля.
Bright	Яркое и волнующее звучание рояля с выраженной атакой.
New Age	Чистое и прозрачное звучание рояля.
Modern	Прозрачное звучание рояля, подходящее для исполнения современной музыки.

SK-5 Grand Piano

Вариация	Описание
Classical	Блестящее звучание рояля, которое отличается четкостью и выразительностью.
Jazz	Насыщенное винтажное звучание рояля.
Pop	Мощное, выразительное звучание рояля, подходящее для исполнения популярной музыки.

Акустическое пианино

Вариация	Описание
Classical	Глубокое звучание акустического пианино, вызывающее ностальгию.
Boogie	Насыщенное винтажное звучание акустического пианино.
Vintage	Смягченное звучание акустического пианино, создающее меланхоличное настроение.
Honky Tonk	Яркое звучание слегка расстроенного акустического пианино.



Main Sound (Основной тембр)

ПРИМЕЧАНИЕ

Область "Main Sound" отображается только когда выбран экран Sound.

Настройки основного тембра

1. Листайте пиктограммы в области "Main Sound" влево или вправо для перемещения по списку доступных типов инструментов, а затем коснитесь пиктограммы желаемого инструмента для выбора.

2. Используйте кнопки   для смены выбранного тембра.

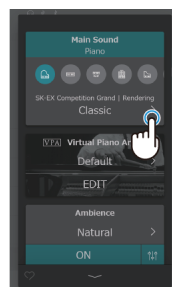

ПРИМЕЧАНИЕ

Режимы Dual и Split не будут отображаться, когда выбрана вариация тембра с пометкой "Rendering".

Sub Sound (Дополнительный тембр)

✓ ПРИМЕЧАНИЕ

Область "Sub Sound" отображается, только когда на экране Sound выбран тембр без пометки "Rendering".

Режим Dual

Режим Dual (Наложение) позволяет выполнять наложение тембров для получения более сложного звучания. Например, можно объединить фортепиано со струнными или церковный орган с хором.

1. Коснитесь кнопки [Dual] в области "Sub Sound".

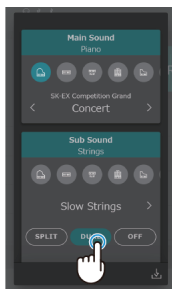

2. Листайте пиктограммы в области "Sub Sound" влево или вправо для перемещения по списку доступных типов инструментов, а затем коснитесь пиктограммы желаемого инструмента для выбора.

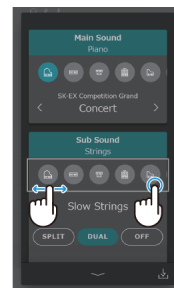

3. Используйте кнопки   для смены выбранного тембра.

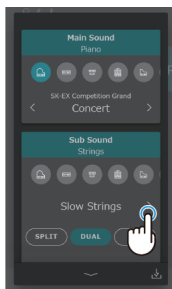

Параметры режима Dual

Когда активен режим Dual, на дисплее отобразятся следующие параметры.

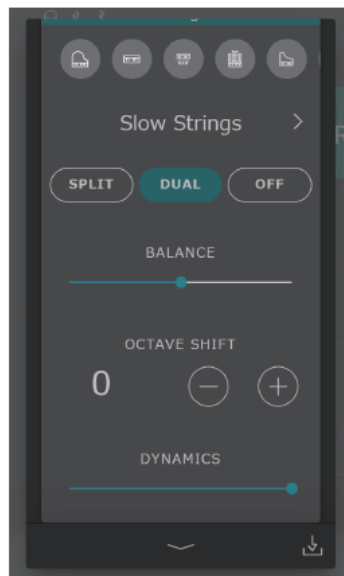

Balance

Настройка баланса громкости между основным и наложенным тембрами.

Сдвиньте слайдер Balance  вправо или влево, чтобы увеличить громкость основного или дополнительного тембра.

Octave Shift

Понижение/повышение высоты тона наложенного тембра с шагом в октаву.

С помощью кнопок [-] и [+] отрегулируйте значение параметра Octave Shift.

Значение параметра Octave Shift можно регулировать в диапазоне от - 2 до +2.

Dynamics

Настройка динамической чувствительности наложенного тембра относительно основного тембра.

Сдвиньте слайдер Dynamics  вправо или влево, чтобы увеличить или уменьшить динамическую чувствительность наложенного тембра.

Режим Split

Режим Split (Разделение клавиатуры) разделяет клавиатуру на две секции и позволяет использовать разные тембры в каждой из них.

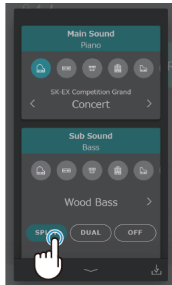

Например, можно выбрать тембр бас-гитары для левой секции клавиатуры и тембр фортепиано – для правой.

1. Коснитесь кнопки [Split] в области "Sub Sound".

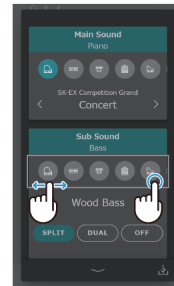

2. Листайте пиктограммы в области "Sub Sound" влево или вправо для перемещения по списку доступных типов инструментов, а затем коснитесь пиктограммы желаемого инструмента для выбора.



3. Используйте кнопки   для смены выбранного тембра.

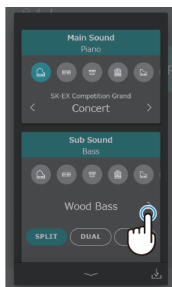

ПРИМЕЧАНИЕ

Если режим Split включен в области "Sub Sound", то основной тембр будет использоваться в правой секции клавиатуры.

Параметры режима Split

Когда активен режим Split, на дисплее отображаются следующие параметры.

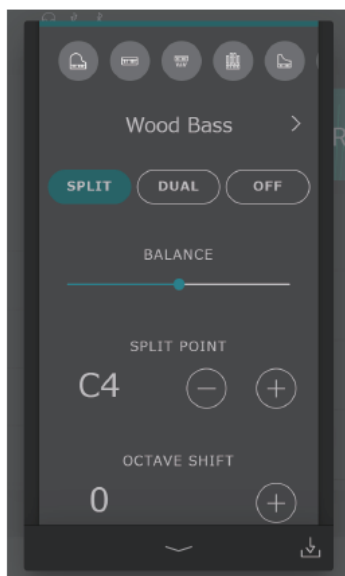

Balance

Настройка баланса громкости между основным (правая секция) и дополнительным (левая секция) тембрами. Сдвиньте слайдер Balance  вправо или влево, чтобы увеличить громкость основного или дополнительного тембра.

Split Point

Выбор точки разделения клавиатуры на секции, где звучат основной (правая секция) и дополнительный (левая секция) тембры.

С помощью кнопок [-] и [+] установите точку разделения клавиатуры.

Octave Shift

Понижение/повышение высоты тона дополнительного тембра с шагом в октаву.

С помощью кнопок [-] и [+] отрегулируйте значение параметра Octave Shift.

Значение параметра Octave Shift можно регулировать в диапазоне от - 2 до +2.

Lower Pedal

Включение/выключение функций педалей для секции дополнительного тембра (левой).

Когда этот параметр выключен, нажатия на педали влияют только на основной тембр (правую секцию), но не на дополнительный (левую секцию).

ПРИМЕЧАНИЕ

Функции педалей будут всегда действовать на основной тембр (правая секция).

VPA (Виртуальный фортепианный мастер)

Опытный настройщик необходим, чтобы раскрыть весь потенциал хорошего акустического инструмента. Помимо тщательной настройки каждой ноты, настройщик вносит множество корректировок, чтобы инструмент звучал должным образом.

Функция VPA (Виртуальный фортепианный мастер) цифрового пианино имитирует эти корректировки в цифровом виде, позволяя пианистам разными способами влиять на характер звучания инструмента и подстраивать его под свои личные предпочтения.

☑ ПРИМЕЧАНИЕ

- Область "VPA" отображается только когда выбран тембр фортепиано.
- Когда выбран тембр, не относящийся к фортепианным, область "VPA" заменяется на "Other sound settings", которая содержит схожие настраиваемые параметры.

Выбор пресета функции VPA

Используйте кнопки   в области "VPA" для выбора пресета виртуального фортепианного мастера.

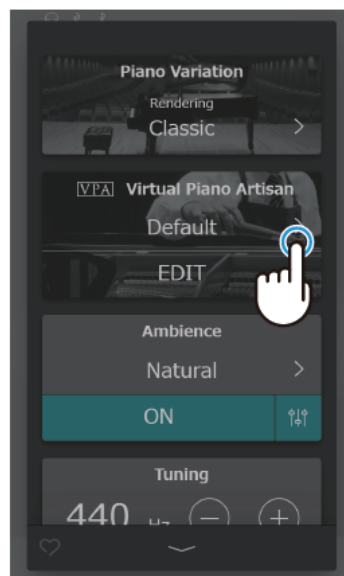

Пресеты виртуального фортепианного мастера

Пресет	Описание
Default	Стандартная настройка звука фортепиано без дополнительных настроек.
Noiseless	Пианино, настроенное на минимум шума механики при нажатии на правую педаль и отпускании клавиш.
Deep Resonance	Пианино, настроенное на усиление резонанса струн и демпферов.
Light Resonance	Пианино, настроенное на умеренный резонанс струн и демпферов.
Soft	Имитация смягчения молоточков и повышения градиента тяжести клавиатуры для обеспечения более мягкого тона, идеального для тихих и медленных пьес.
Brilliant	Имитация повышения жесткости молоточков, обеспечивает более яркий тон для современных произведений.
Clean	Имитация повышения жесткости молоточков при уменьшении демпферного и струнного резонансов.
Full	Подчеркивает динамику за счет повышения чувствительности клавиатуры и усиления демпферного и струнного резонансов.
Dark	Имитация повышения жесткости молоточков и градиента тяжести клавиатуры для обеспечения более темного, мрачного тона.
Rich	Имитация ослабления градиента тяжести клавиатуры при усилении демпферного и струнного резонансов.
Historical	Пианино, настроенное для исполнения романтической, классической музыки с ярким открытым тоном.
User	Будет выбран автоматически после внесения изменений в параметры виртуального настройщика.

ПАМЯТКА

Экран редактирования VPA позволяет индивидуально настраивать различные характеристики фортепиано, включая жесткость молоточков, чувствительность клавиатуры, принцип работы педалей и др. Для получения подробной информации об индивидуальных параметрах функции VPA, вы можете обратиться к онлайн-версии руководства пользователя.

<https://www2.kawai.co.jp/emi-web/piano-docs/>



Ambience (Симуляция акустического пространства)

Данная функция позволяет добавлять к текущему тембру эффект акустического пространства.

☑ ПРИМЕЧАНИЕ

Область "Ambience" отображается, только когда выбрана вариация фортепианного тембра с пометкой "Rendering".

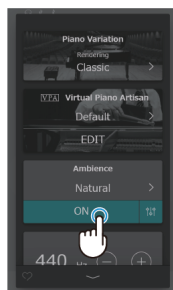

Выбор типа акустического пространства

1. В области "Ambience" коснитесь кнопки [On/Off] для включения/выключения симуляции акустического пространства.

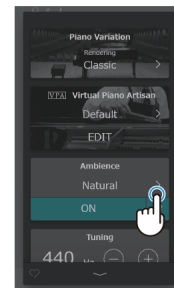

2. Используйте кнопки < > для смены типа акустического пространства



3. Коснитесь кнопки  для вызова дополнительных настроек глубины акустического пространства (Depth). Сдвиньте слайдер Depth  вправо или влево, чтобы увеличить или уменьшить глубину симуляции акустического пространства.



Типы акустического пространства

Тип	Описание
Natural	Симуляция акустики естественного окружения.
Small Room	Симуляция акустики/реверберации небольшого помещения.
Medium Room	Симуляция акустики/реверберации помещения средних размеров.
Large Room	Симуляция акустики/реверберации большого помещения.
Mellow Lounge	Симуляция мягкой акустики/реверберации просторной гостиной.
Bright Lounge	Симуляция яркой акустики/реверберации просторной гостиной.
Studio	Симуляция акустики/реверберации студии звукозаписи.
Wood Studio	Симуляция акустики/реверберации студии звукозаписи с деревянной обшивкой.
Live Stage	Симуляция акустики/реверберации концертной сцены.
Echo	Симуляция акустики/реверберации эхо-камеры.

Reverb (Реверберация)

Данная функция позволяет добавлять к текущему тембру эффект реверберации с целью имитации различных типов виртуальных помещений.

✓ ПРИМЕЧАНИЕ

Область "Reverb" отображается, только когда выбрана вариация фортепианного тембра без пометки "Rendering".

Выбор типа реверберации

1. В области "Reverb" коснитесь кнопки [On/Off] для включения/выключения реверберации.

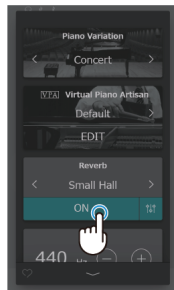

2. Используйте кнопки < > для смены типа реверберации.

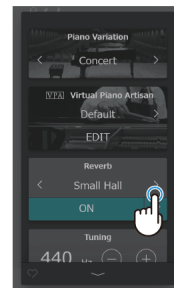

3. Коснитесь кнопки  для вызова дополнительных настроек скорости затухания (Time) и глубины (Depth) реверберации.

Сдвиньте слайдер Time  вправо или влево, чтобы замедлить или ускорить затухание реверберации.

Сдвиньте слайдер Depth  вправо или влево, чтобы увеличить или уменьшить глубину эффекта реверберации.



■ Типы реверберации

Тип	Описание
Room	Симуляция акустики небольшого репетиционного класса.
Lounge	Симуляция акустики фортепианной гостиной.
Small Hall	Симуляция акустики небольшого зала.
Concert Hall	Симуляция акустики концертного зала или театра.
Live Hall	Симуляция акустики концертного зала или сцены.
Cathedral	Симуляция акустики кафедрального собора.



Effect (Эффекты)

Данная функция позволяет применять к текущему тембру широкий ряд эффектов с целью имитации различных цифровых и аналоговых блоков эффектов.



☑ ПРИМЕЧАНИЕ

Область "Effect" отображается, только когда на экране Sound выбран тембр без пометки "Rendering".

Выбор эффекта

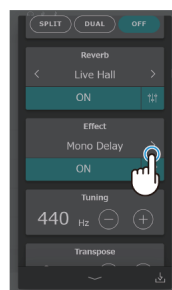
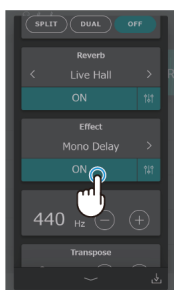
1. В области "Effect" коснитесь кнопки [On/Off] для включения/выключения функции эффектов.
2. Используйте кнопки   для смены типа эффекта.



3. Коснитесь кнопки  для вызова дополнительных параметров выбранного эффекта. Сдвигайте слайдеры  вправо или влево, чтобы увеличить или уменьшить значение каждого из параметров.

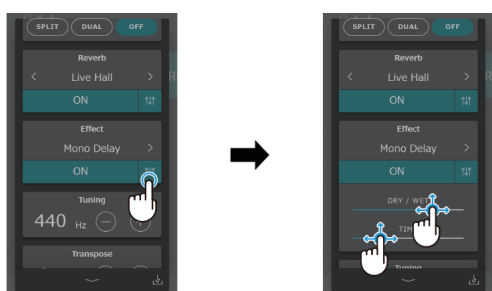

Типы эффектов

Тип	Описание
Mono Delay	Добавляет к исходному звуку эффект эха, воспроизводимый по двум аудиоканалам одновременно.
PingPong Delay	Эффект стереодилея, чередующий повторы задержки между левым и правым каналами, по аналогии с пинг-понгом.
Triple Delay	Тот же принцип, что и в случае с Ping Pong Delay, но с дополнительным эффектом эха в центре.
Chorus	Обогащает звучание тембра, подмешивая к исходному звуку его копию, слегка смещенную по тону.
Classic Chorus	Тот же принцип, что и в Chorus, но предназначенный для тембров винтажного электропианино.
Ensemble	Добавляет трехфазный хорус к исходному звуку, придавая ему дополнительную насыщенность.
Tremolo	Эффект вибрато, достигаемый регулярными колебаниями громкости с заданной скоростью.
Classic Tremolo	Тот же принцип, что и в Tremolo, но предназначенный для тембров винтажного электропианино.
Vibrato Tremolo	То же, что и Tremolo, но с дополнительным эффектом вибрато.
Tremolo + Amp	Воспроизводит эффект звучания усилителя в сочетании с эффектом Tremolo.
Auto Pan	Равномерное движение звука из левого канала в правый и обратно по всему стереофоническому полю.
Classic Auto Pan	Тот же принцип, что и в Auto Pan, но предназначенный для тембров винтажного электропианино.
Auto Pan + Amp	Воспроизводит эффект звучания усилителя в сочетании с эффектом Auto Pan.
Phaser	Эффект движения звука за счет циклических изменений фазы сигнала.
Classic Phaser	Тот же принцип, что и в Phaser, но предназначенный для тембров винтажного электропианино.
Phaser + Auto Pan	Эффект Auto Pan в сочетании с эффектом Phaser.
Phaser + Amp	Воспроизводит эффект звучания усилителя в сочетании с эффектом Phaser.
Phaser + Chorus	Эффект Chorus в сочетании с эффектом Phaser.
Rotary 1	Имитирует звук вращающегося динамика, который часто используется в винтажных электроорганах. Для переключения скорости можно использовать левую педаль.
Rotary 2	Немного более перегруженное звучание по сравнению с Rotary 1.
Rotary 3	Немного более перегруженное звучание по сравнению с Rotary 2.
Rotary 4	Rotary 1 с добавлением эффекта Chorus.
Rotary 5	Rotary 2 с добавлением эффекта Chorus.
Rotary 6	Rotary 3 с добавлением эффекта Chorus.

■ Параметры эффектов

Delay

- Dry / Wet: Перемещайте слайдер вправо для увеличения интенсивности эффекта.
- Time: Перемещайте слайдер вправо для регулировки временного интервала между повторениями.

Chorus / Ensemble

- Dry / Wet: Перемещайте слайдер вправо для увеличения интенсивности эффекта.
- Speed: Перемещайте слайдер вправо для увеличения скорости колебаний.

Classic Chorus

- Mono / Stereo: Перемещайте слайдер вправо для переключения режимов моно и стерео.
- Speed: Перемещайте слайдер вправо для увеличения скорости колебаний.

Tremolo / Auto Pan / Phaser

- Dry / Wet: Перемещайте слайдер вправо для увеличения интенсивности эффекта.
- Speed: Перемещайте слайдер вправо для увеличения скорости колебаний.

Rotary

- Accel. Speed: Перемещайте слайдер вправо для регулировки ускорения при переключении режимов скорости.
- Rotary Speed: Перемещайте слайдер вправо для регулировки скорости вращения динамика.

[Effect]+[Effect]

- Dry / Wet: Перемещайте слайдер вправо для увеличения интенсивности эффекта.

[Effect]+Amp

- Speed: Перемещайте слайдер вправо для увеличения скорости колебаний.

Tuning (Подстройка высоты тона)

Регулировка общей высоты тона инструмента. Этот параметр предназначен для тонкой настройки высоты звучания цифрового пианино при аккомпанировании другим инструментам, аудиозаписям на компакт-диске или другом носителе.

Настройка высоты тона

С помощью кнопок [-] и [+] в области "Tuning" отрегулируйте высоту тона инструмента. Значение параметра Tuning можно регулировать в диапазоне от 427,0 до 453,0 Гц с шагом в 0,5 Гц.

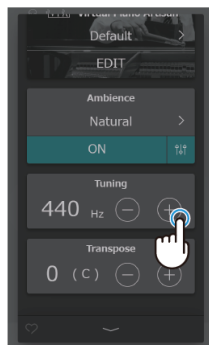

Transpose (Транспозиция)

Повышение или понижение высоты звучания текущего тембра с шагом в полутон. Это может быть полезным при аккомпанировании инструменту с другим строем.

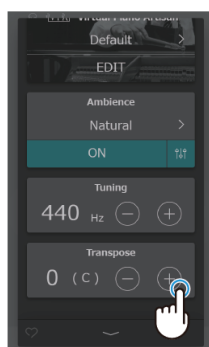

Изменение значения параметра Transpose

С помощью кнопок [-] и [+] в области "Transpose" отрегулируйте высоту тона инструмента. Значение параметра Transpose можно регулировать шагами в полутон в диапазоне от -12 до +12.



Управление тембрами

Favorite

1. Коснитесь кнопки  в левом нижнем углу экрана. Внешний вид кнопки изменится на .
2. Теперь данный тембр добавлен в категорию "FAVORITE" экрана Sound.



Коснитесь кнопки  еще раз, чтобы удалить текущий тембр из категории "FAVORITE".



ПРИМЕЧАНИЕ

Кнопка  не отображается на экране редактора тембров. Чтобы добавить отредактированный тембр в категорию "FAVORITE", вы должны его сохранить.

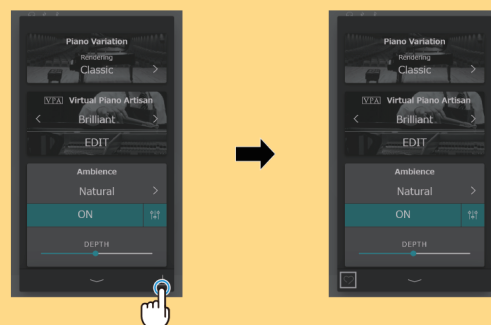
 Стр. 52 **Сохранение пользовательских тембров**



Сохранение пользовательских тембров

1. Во время работы с настройками в редакторе тембров в правом нижнем углу экрана будет отображаться кнопка .
2. Нажмите кнопку , а затем введите желаемое название для отредактированного тембра.



3. Нажмите кнопку "Save", чтобы сохранить тембр под новым названием или кнопку "Cancel" для отмены операции. После сохранения отредактированный тембр будет добавлен в категорию "User" как пользовательский тембр.

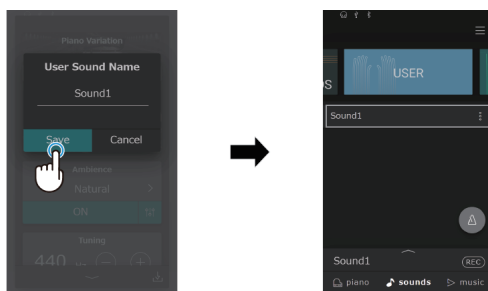

ПРИМЕЧАНИЕ

Если изменения, внесенные в настройки редактора тембра, не были сохранены, то в строке выбора появится надпись "(Not saved sound)".



Переименование пользовательского тембра

1. Нажмите кнопку  рядом с тембром, который вы хотите переименовать.
2. Нажмите кнопку "Rename".

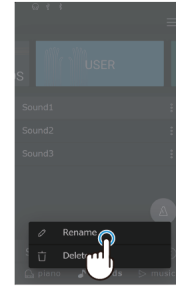
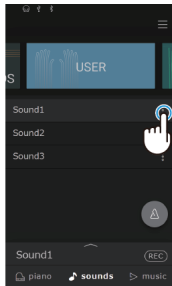

3. Введите новое имя, а затем нажмите кнопку "Save". Пользовательский тембр будет переименован.

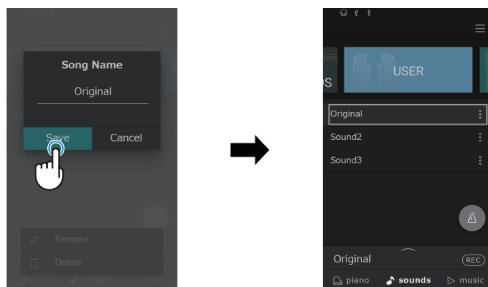

ПРИМЕЧАНИЕ

Переименовать можно только пользовательские тембры. Названия предустановленных тембров изменить невозможно.

Удаление пользовательских тембров.

1. Нажмите кнопку рядом с тембром, который вы хотите переименовать.

2. Нажмите кнопку "Delete Sound".

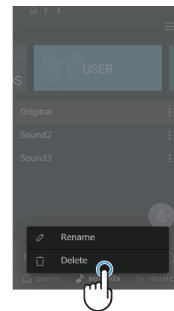
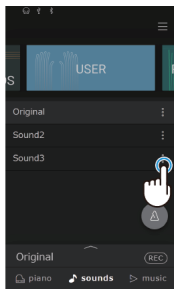

3. Нажмите кнопку "Delete". Пользовательский тембр будет удален.

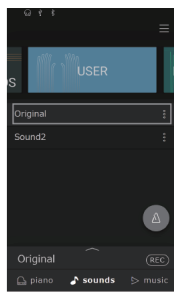
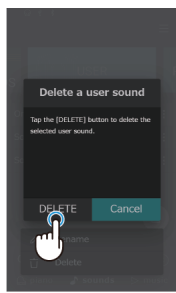

ПАМЯТКА

- Удалить можно только пользовательские тембры. Предустановленные тембры не могут быть удалены.
 - Настройки пользовательских тембров могут быть сброшены в категории User.
- Для получения подробной информации об управлении пользовательскими данными вы можете обратиться к онлайн-версии руководства пользователя.

<https://www2.kawai.co.jp/emi-web/piano-docs/>



Поиск и устранение неполадок

ПАМЯТКА

Для получения подробной информации о деталях настройках функции VPA, расширенных возможностях музыкального проигрывателя (функции обучения и Concert Magic) и рекордера, а также другой дополнительной информации о меню и прочих пояснений по эксплуатации цифрового пианино, вы можете обратиться к онлайн-версии руководства пользователя.

<https://www2.kawai.co.jp/emi-web/piano-docs/>



Питание

Инструмент не включается

Убедитесь, что кабель питания плотно подключен к инструменту, а адаптер питания к электрической розетке. Он может быть надежно подключен с одной стороны, но отключен с другой. Попробуйте отсоединить, а затем снова подсоединить кабель питания.



Стр. 13 1. Подключение кабеля электропитания

Питание инструмента отключается после определенного периода бездействия

Убедитесь, что функция автоматического отключения питания (Auto Power Off) выключена.

Дисплей инструмента внезапно отключился

Если функцией Auto Display Off (Автоматическое выключение дисплея) задан период бездействия, то дисплей будет автоматически выключаться по прошествии этого промежутка времени. Коснитесь дисплея, чтобы снова включить его.

Звук

Цифровое пианино с максимальной достоверностью старается воспроизвести все разнообразие тонов акустического рояля. В том числе различные резонансы, шумы и другие призвуки, сопровождающие звукоизвлечение на фортепиано. И хотя эти призвуки должны придавать естественность общему звучанию, их можно сделать менее выразительными или вовсе отключить в меню VPA.

Инструмент не воспроизводит звук

- Убедитесь, что громкость не установлена на минимум.
- Убедитесь, что к гнезду PHONES не подключены наушники (или переходник для наушников).
- Убедитесь, что функция Local Control включена.



Стр. 14 Громкость и наушники

Звучание искажается при исполнении определенных произведений или при игре в определенных регистрах

При исполнении некоторых музыкальных произведений высокий уровень громкости может привести к искажению звучания. Если это произошло, уменьшите уровень громкости.

Клавиши звучат с разной громкостью

Отрегулируйте громкость клавиш с помощью параметра Key Volume в меню расширенных настроек VPA.

Некоторые клавиши неправильно настроены

Настройте эти клавиши с помощью параметра User Tuning в меню расширенных настроек VPA.

Слышен шум или металлический звук

Отрегулируйте значения параметров Tone Control, Fall-back Noise и/или Damper Noise в меню расширенных настроек VPA.

Звучание слишком приглушенное или наоборот пронзительное

Отрегулируйте значения функций Topboard Simulation, Tone Control, Touch Curve и/или Voicing.

18 нот верхнего регистра продлеваются дольше, даже если правая педаль не нажата

Это естественное поведение инструмента. Верхний регистр акустического фортепиано не оснащается заглушающими звук демпферами. Данный инструмент в точности воспроизводит звучание недемпфируемых струн, позволяя ему продлеваться, даже когда правая педаль не нажата.

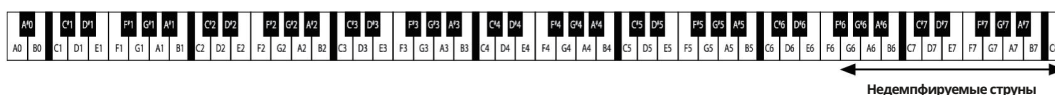

Педали

Педали издают звук при нажатии

При нажатии на правую педаль вы услышите призывок, создаваемый струнами, когда поднимаются демпферы, даже если вы не нажимаете на клавиши. Это не является неисправностью.

Педали работают с перебоями

Убедитесь, что штекер кабеля педелей плотно вставлен в разъем инструмента. Даже если он подключен, попробуйте отсоединить кабель педального блока, а затем снова подсоединить его.

При нажатии на педали прогибается вся педальная панель.

Убедитесь, что опорный винт педелей надлежащим образом вывернут и упирается в пол.



Подключение

Невозможно установить соединение инструмента со смарт-устройством/приложением по Bluetooth

- Убедитесь, что на инструменте включена функция Bluetooth.
- Используйте средства подключения Bluetooth MIDI в приложении вместо настроек Bluetooth вашего смарт-устройства.

Не удается установить соединение с сопряженным устройством

Если соединение обрывается сразу после подключения, попробуйте отключить функцию Bluetooth, затем снова включите ее и попытайтесь установить соединение.

Название пианино не отображается на смарт-устройстве

Инструмент может быть уже подключен к другому устройству. Используйте функцию "Bluetooth Audio Pairing", чтобы отменить сопряжение инструмента.

Не удается отправить записанное исполнение встроенных композиций

Записанное исполнение встроенных композиций невозможно передать по Bluetooth MIDI.

Воспроизведение композиций

Нет звука при воспроизведении аудиофайла (MP3 или WAV)

Убедитесь, что громкость USB-рекордера не установлена на "0".

Не удается воспроизвести аудиофайлы, сохраненные на запоминающем USB-устройстве

Формат аудиофайлов может не поддерживаться. Скорости передачи данных запоминающего USB-устройства может быть недостаточно для воспроизведения аудиофайлов. Попробуйте использовать другое запоминающее USB-устройство, соответствующее поколению USB 2.0 Hi-Speed.

Громкость файлов MP3 и WAV слишком низкая или слишком высокая (искаженная)

Отрегулируйте параметр уровня записи.

При воспроизведении файла SMF слышны посторонние шумы. Нет звука при воспроизведении файла SMF

Данный инструмент не полностью совместим с General MIDI. Таким образом, в некоторых файлах определенные инструменты могут звучать по-другому или вообще не издавать звуков. Это не является неисправностью.

Управление

Сенсорная панель не реагирует на прикосновение

Убедитесь, что на поверхности сенсорной панели нет капель воды, конденсации или какой-либо другой жидкости.

Как сбросить все настройки инструмента на заводские?

Чтобы вернуть все настройки инструмента к значениям по умолчанию:

Воспользуйтесь функцией "Factory Reset" в меню User Data.

Чтобы восстановить все настройки тембра по умолчанию:

Выберите "SK-EX Competition Grand Piano | Rendering Classic".

Чтобы вернуть настраиваемые параметры к значениям по умолчанию:

Для слайдеров: дважды коснитесь слайдера .

Для кнопок [+] [-]: дважды коснитесь значения или названия параметра.

M E M O

Список тембров

Piano
SK-EX Competition Grand Piano Rendering Classic
SK-EX Competition Grand Piano Rendering Brilliant
SK-EX Competition Grand Piano Rendering Romantic
SK-EX Competition Grand Piano Rendering Rich
SK-EX Competition Grand Piano Rendering Vintage
SK-EX Competition Grand Piano Concert
SK-EX Competition Grand Piano Jazz
SK-EX Competition Grand Piano Mellow
SK-EX Concert Grand Piano Rendering Classic
SK-EX Concert Grand Piano Rendering Brilliant
SK-EX Concert Grand Piano Rendering Romantic
SK-EX Concert Grand Piano Rendering Rich
SK-EX Concert Grand Piano Rendering Vintage
SK-EX Concert Grand Piano Concert
SK-EX Concert Grand Piano Jazz
SK-EX Concert Grand Piano Mellow
EX Concert Grand Piano Concert
EX Concert Grand Piano Mellow
EX Concert Grand Piano Standard
EX Concert Grand Piano Pop
EX Concert Grand Piano Bright
EX Concert Grand Piano New Age
EX Concert Grand Piano Modern
SK-5 Grand Piano Classic
SK-5 Grand Piano Jazz
SK-5 Grand Piano Pop
Upright Piano Classic
Upright Piano Boogie
Upright Piano Vintage
Upright Piano Honky Tonk

Electric Piano
Tine Electric Piano *
Reed Electric Piano
Modern Electric Piano
Electric Grand
Tine Electric Piano 2
Tine Electric Piano 3
Tine Electric Piano 4
Crystal Electric Piano
Modern Electric Piano 2
Modern Electric Piano 3
Clavi
Organ
Jazz Organ *
Blues Organ *
Ballad Organ
Gospel Organ
Drawbar Organ
Drawbar Organ 2
Drawbar Organ 3
Drawbar Organ 4
Church Organ
Church Organ
Diapason
Full Ensemble
Diapason Octave
Chiffy Tibia
Principal Octave
Principal Choir
Baroque
Soft Diapason
Soft Strings
Mellow Flutes
Medium Ensemble
Loud Ensemble
Bright Ensemble
Full Organ
Reed Ensemble

Harpsichord

Harpsichord *

Harpsichord Octave *

Harpsichord 2

Mallets

Vibraphone

Marimba

Celesta

Bell Split

Strings

Slow Strings

String Pad

Warm Strings

String Ensemble

Soft Orchestra

Chamber Strings

Harp

Pizzicato Strings

Vocal

Choir

Pop Ooh

Pop Aah

Choir 2

Jazz Ensemble

Pop Ensemble

Slow Choir

Breathy Choir

Pad

New Age Pad

Square Pad

Itopia

Atmosphere

Brightness

New Age Pad 2

Brass Pad

Bowed Pad

Bright Warm Pad

Bass

Wood Bass

Electric Bass *

Electric Bass 2 *

Fretless Bass

Wood Bass & Ride

Electric Bass & Ride

Guitar

Ballad Guitar

Pick Nylon Guitar

Finger Nylon Guitar

☑ ПРИМЕЧАНИЕ

- * Copyright© PREMIER Engineering Inc. 2018 PREMIER SOUND FACTORY.
- Длинные названия могут отображаться на дисплее в сокращенном виде.

Список стилей ритмического аккомпанемента

8 Beat

8 Beat 1

8 Beat 2

8 Beat 3

Pop 1

Pop 2

Pop 3

Pop 4

Pop 5

Pop 6

Ride Beat 1

Ride Beat 2

DancePop 1

Country Pop

Smooth Beat

Rim Beat

8 Beat Rock

Modern Rock 1

Modern Rock 2

Modern Rock 3

Modern Rock 4

Pop Rock

Ride Rock

Jazz Rock

Surf Rock

16 Beat

16 Beat

Indie Pop 1

Acid Jazz 1

Ride Beat 3

DancePop 2

DancePop 3

DancePop 4

DancePop 5

DancePop 6

DancePop 7

DancePop 8

Indie Pop 2

Cajun Rock

8 Beat Ballad

Pop Ballad 1

Pop Ballad 2

Pop Ballad 3

Rock Ballad 1

Rock Ballad 2

Slow Jam

6/8 R&B Ballad

Triplet Ballad 1

Triplet Ballad 2

16 Beat Ballad

16 Ballad 1

Dance Ballad 1

Dance Ballad 2

Dance Ballad 3

Electro Pop

16 Ballad 2

Mod Pop Ballad

16 Beat Dance

Dance 1

Dance 2

Dance 3

Disco

Techno 1

Techno 2

16 Beat Swing

16 Shuffle 1

16 Shuffle 2

16 Shuffle 3

Acid Jazz 2

Acid Jazz 3

New Jack Swing

Modern Dance

Indie Pop 3

8 Beat Swing

Swing Beat

Motown

Country 2 Beat

Boogie

Triplet

8 Shuffle 1

8 Shuffle 2

8 Shuffle 3

Dance Shuffle

Triplet 1

Triplet 2

Triplet Rock

Reggae

Jazz

H.H. Swing

Ride Swing

Fast 4 Beat

Afro Cuban

Jazz Bossa

Jazz Waltz

5/4 Swing

Latin / Traditional

H.H. Bossa Nova

Ride Bossa Nova

Beguine

Rhumba

Cha Cha

Mambo

Samba

Sala

Merenge

Tango

Habanera

Waltz

Ragtime

March

6/8 March

Список демонстрационных произведений

Тембр	Название / Композитор	Тембр	Название / Композитор
SK-EX Competition Grand Rendering	La Campanella / Liszt	Harpsichord	French Suite No.6 / Bach
SK-EX Concert Grand Rendering	Polonaise No.6 "Héroïque" / Chopin	Harpsichord Octave	Prelude in Ab / Bach
SK-EX Competition Grand Jazz	Original / Kawai	Vibraphone	Original / Kawai
SK-EX Concert Grand Mellow	Sonata No.30 Op.109 / Beethoven	Clavi	Original / Kawai
EX Concert Grand Mellow	La Fille aux Cheveux de lin / Debussy	Slow Strings	Original / Kawai
EX Concert Grand Standard	Petit chien / Chopin	String Pad	Original / Kawai
EX Concert Grand Pop	Original / Kawai	String Ensemble	Le quattro stagioni La primavera / Vivaldi
EX Concert Grand Bright	Original / Kawai	Choir	Londonderry Air / Irish folk song
EX Concert Grand New Age	Original / Kawai	Choir 2	Original / Kawai
EX Concert Grand Modern	Original / Kawai	Jazz Ensemble	Original / Kawai
SK-5 Grand Piano Classic	Lieder Ohne Worte No.18 "Duetto" / Mendelssohn	New Age Pad	Original / Kawai
Upright Piano Classic	Nocturne No. 20 Op. posth. / Chopin	Square Pad	Original / Kawai
Tine Electric Piano	Original / Kawai	Wood Bass	Original / Kawai
Modern Electric Piano	Original / Kawai	Electric Bass	Original / Kawai
Modern Electric Piano / 2	Original / Kawai	Electric Bass 2	Original / Kawai
Jazz Organ	Original / Kawai	Wood Bass & Ride	Original / Kawai
Blues Organ	Original / Kawai	Ballad Guitar	Original / Kawai
Drawbar Organ	Original / Kawai	Pick Nylon Guitar	Original / Kawai
Church Organ	Chorale Prelude "Wachet auf, ruft uns die Stimme." / Bach		
Diapason	Wohl mir, daß ich Jesum habe / Bach		
Full Ensemble	Original / Kawai		

Подключение к другим устройствам

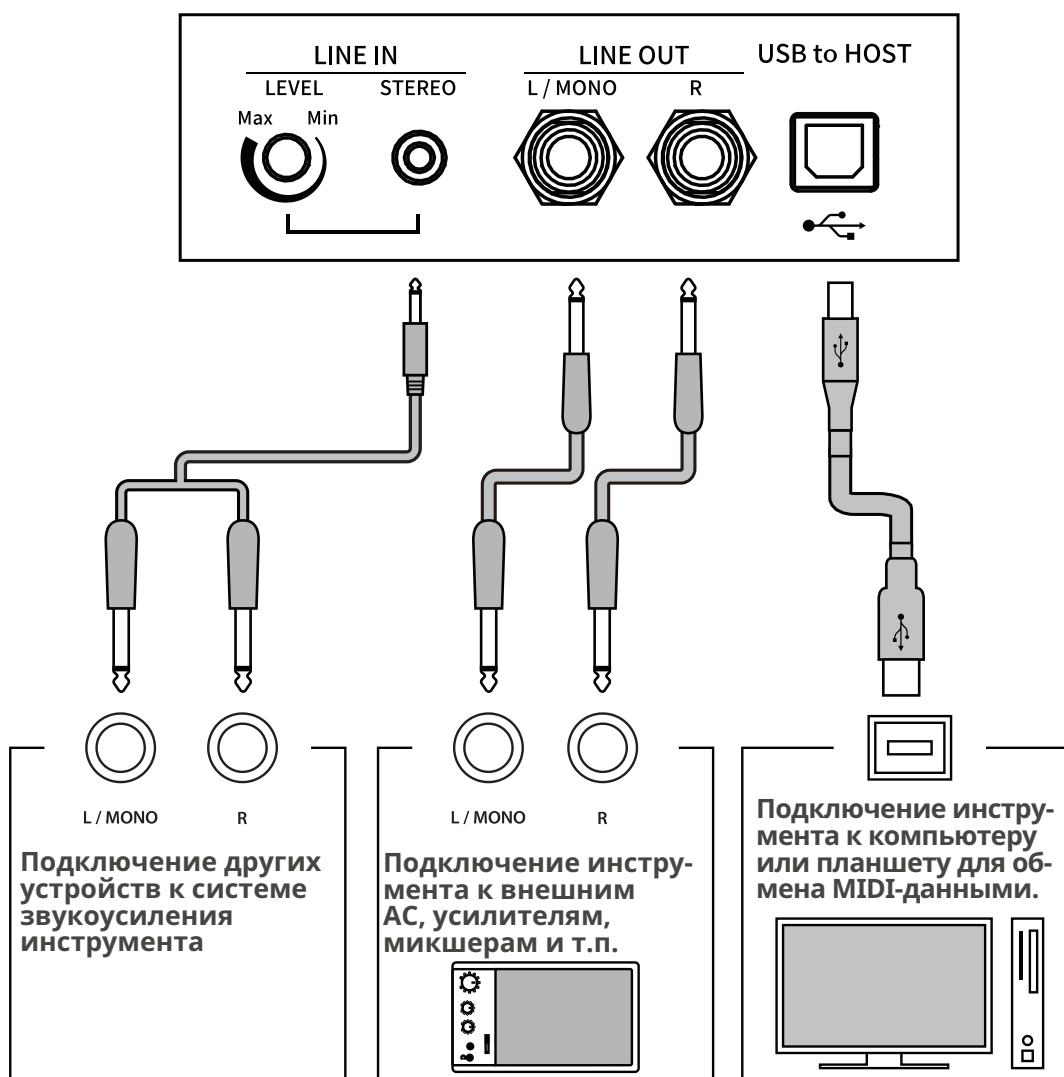

✓ ПРИМЕЧАНИЕ

- Перед подключением к другим устройствам выключайте питание инструмента.
- Не соединяйте между собой линейный вход (LINE IN) инструмента и его линейный выход (LINE OUT). Это может привести к возникновению обратной связи и повреждению инструмента.

Драйверы USB

Для осуществления обмена данными между этим цифровым пианино и компьютером по USB на компьютер необходимо установить драйвер USB-MIDI, чтобы цифровое пианино могло функционировать корректно. На большинстве современных операционных систем установка драйвера происходит автоматически и дополнительных действий не требуется. Версия драйвера USB-MIDI зависит от установленной на компьютере операционной системы. Более подробная информация приведена на веб-сайте Kawai Global: <https://www.kawai-global.com/usb>

Подключение к смарт-устройствам

Данное цифровое пианино способно подключаться к смарт-устройствам, позволяя использовать мобильные приложения, созданные для работы с этим инструментом.

Перед подключением смарт-устройства, пожалуйста, ознакомьтесь с последней информацией о поддержке приложений и условиях их работы. Эта информация приведена на веб-сайте Kawai Global: <https://www.kawai-global.com/usb>

Замечания об использовании порта USB TO HOST

- При одновременном подключении устройства по Bluetooth MIDI и по USB-кабелю приоритет отдается Bluetooth MIDI.
- Подключая цифровое пианино к компьютеру с помощью USB-кабеля, сначала подсоедините сам кабель, а затем включите цифровое пианино.
- После подключения цифрового пианино к компьютеру по USB может потребоваться некоторое время для установления соединения между ними.
- Если при подключении инструмента к компьютеру через USB-хаб возникают перебои, подключите провод USB MIDI напрямую к одному из компьютерных портов USB.
- Случайное отсоединение USB-кабеля или включение/выключение цифрового пианино может привести к сбоям в работе инструмента или компьютера в следующих случаях:
 - во время установки драйвера
 - во время перезагрузки компьютера
 - во время работы приложения MIDI
 - во время взаимодействия с компьютером
 - когда компьютер находится в энергосберегающем режиме.
- При возникновении каких-либо других проблем с подключением цифрового пианино к компьютеру по USB MIDI, пожалуйста, обратитесь к руководству пользователя вашего компьютера и проверьте все соединения и настройки MIDI в операционной системе компьютера.

Замечания об использовании Bluetooth®

- Множество устройств работают в диапазоне 2,4 ГГц, который используется функцией Bluetooth. В некоторых случаях скорость и максимально допустимое расстояние соединения могут снизиться или соединение может оборваться из-за негативного воздействия других устройств.
- Данное цифровое пианино всегда находится в режиме ожидания подключения по Bluetooth. При наличии нескольких Bluetooth-совместимых устройств, будьте осторожны, чтобы не подключиться к другому устройству вместо цифрового пианино.
- MIDI: Соответствует спецификациям Bluetooth (v5.0)/ MIDI Bluetooth Low Energy.
- AUDIO: Bluetooth (поддержка v5.1 A2DP).

Инструкция по сборке

ВНИМАНИЕ

Для сборки инструмента потребуется участие двух или более человек. При перемещении инструмента держите его в горизонтальном положении и соблюдайте особую осторожность, чтобы не защемить пальцы и не уронить инструмент.

Комплект поставки

Перед началом сборки цифрового пианино убедитесь в наличии всех деталей, перечисленных ниже. Также для сборки вам потребуется крестовая отвертка (в комплект не входит).

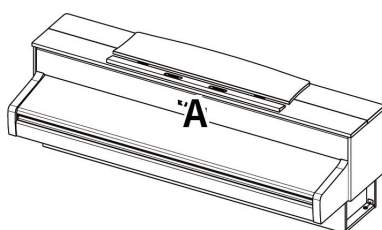

Корпус

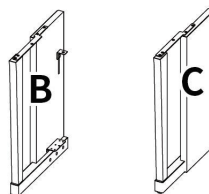

Боковые панели
(левая и правая)

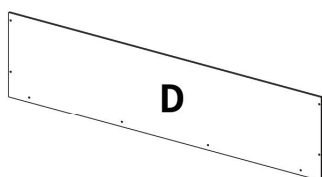

Задняя панель



Педальный блок
с опорным винтом



Кабель питания

Набор винтов

a Винт с шайбой x 4 шт.



b Шуруп (черный, 30 мм) x 4 шт. *



c Шуруп (черный, 20 мм) x 4 шт. *



d Шуруп (серебристый, 16 мм) x 4 шт.

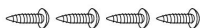

* **d** Серебристые шурупы упакованы в отдельный пакет.

* Инструменты с отделкой некоторых цветов поставляются с серебристыми шурупами вместо черных.

Комплект крючка для наушников

Крючок для наушников



Монтажные винты (4 x 14 мм) x 2 шт.



1. Присоединение боковых панелей (В и С) к блоку педалей (Е)

- ① Освободите и распрямите кабель для педалей, прикрепленный к задней части блока педалей (Е).
- ② С помощью крепежных винтов по обеим сторонам блока педалей (Е) присоедините к нему левую (В) и правую (С) боковые панели.
- ③ Убедитесь, что боковые панели (В и С) и блок педалей (Е) ровно состыкованы и между ними нет зазоров. Теперь затяните крепежные винты.
- ④ Сперва наживите, а затем затяните короткие серебристые шурупы **d**, чтобы боковые панели (В и С) и задняя панель (D) ровно состыковались и между ними не было зазоров.

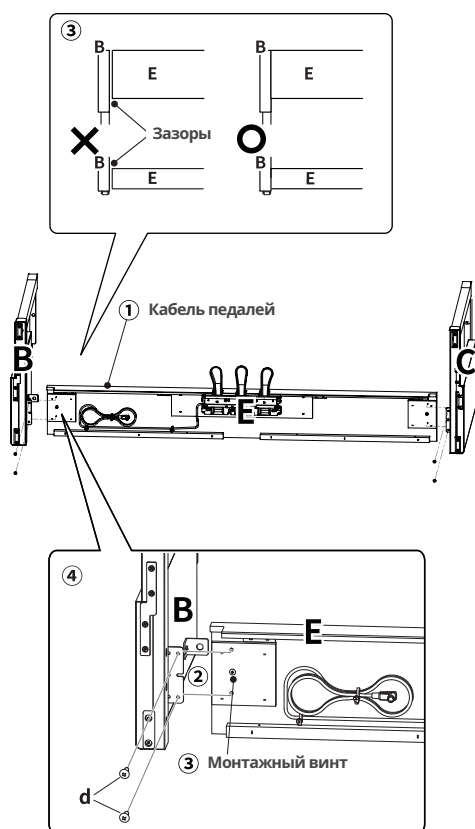

2. Установка задней панели (D)

- ① Поставьте конструкцию, собранную из боковых панелей (В и С) и блока педалей (Е), вертикально на пол, как показано на иллюстрации ниже.
- Убедитесь в том, что опорный винт ввернут в педальную панель, а на полу нет посторонних предметов.
- ② Прикрепите заднюю панель (D) к левой и правой боковым панелям (В и С) с помощью четырех длинных черных шурупов **b**. Не затягивайте шурупы до конца.
- ③ Установите заднюю панель (D) и блок педалей (Е) так, чтобы совпадали их крепежные отверстия и зафиксируйте их с помощью четырех средних черных шурупов **c**.
- ④ Убедитесь, что боковые панели (В и С) и задняя панель (D) ровно состыкованы и между ними нет зазоров, а затем затяните ранее установленные средние черные шурупы **c**.

✓ ПРИМЕЧАНИЕ

Для инструментов с белым покрытием вместо черных шурупов прилегаются серебристые.

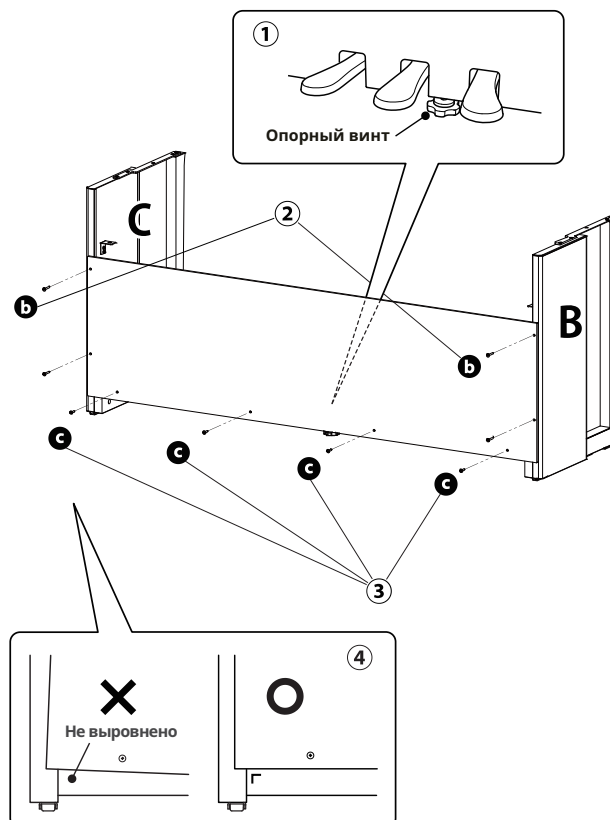

3. Установка корпуса (A) на стойку

① Поднимите корпус инструмента (A) и осторожно поставьте его на стойку. Установите корпус (A) так, чтобы при взгляде сверху за ним были видны отверстия для винтов.

② Осторожно сдвигайте корпус (A) вперед до тех пор, пока крепежные отверстия под корпусом не сравняются с отверстиями в металлических пластинах на боковых панелях (B и C). Если отверстия для винтов не видны, ослабьте шурупы, вкрученные на этапе сборки 2-(4), и снова выровняйте панели.

⚠ ОСТОРОЖНО

Соблюдайте осторожность при установке корпуса (A) на стойку, чтобы не травмировать пальцы.

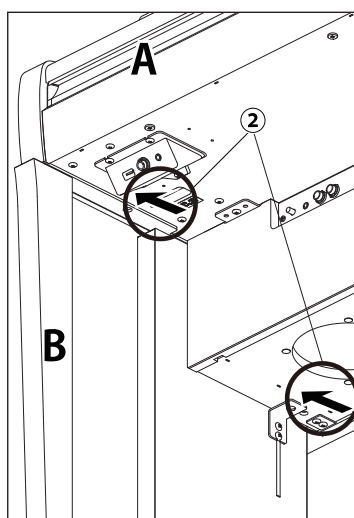
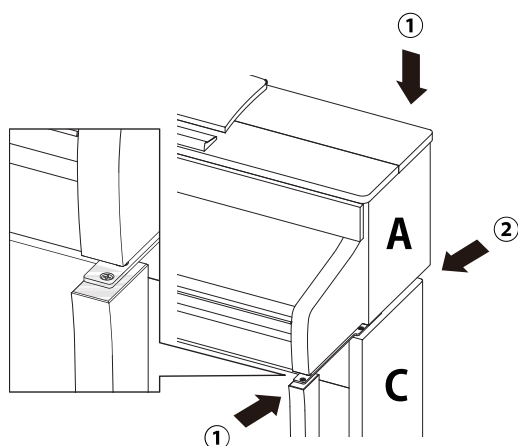

4. Закрепление корпуса (A) на стойке

① Временно зафиксируйте корпус (A) на стойке с помощью четырех винтов (a) (с шайбой).

② Сперва наживите винты (a), а затем сместите корпус (A) так, чтобы все четыре винта входили в отверстия прямо и до конца. Затем выровняйте выступы корпуса (A) слева и справа, если смотреть на цифровое пианино спереди.

③ Теперь затяните наживленные винты (a), пока пружинная шайба не станет плоской.

⚠ ОСТОРОЖНО

Надежно затягивайте винты, фиксирующие корпус (A) на стойке. В противном случае может возникнуть опасность падения корпуса (A) со стойки.

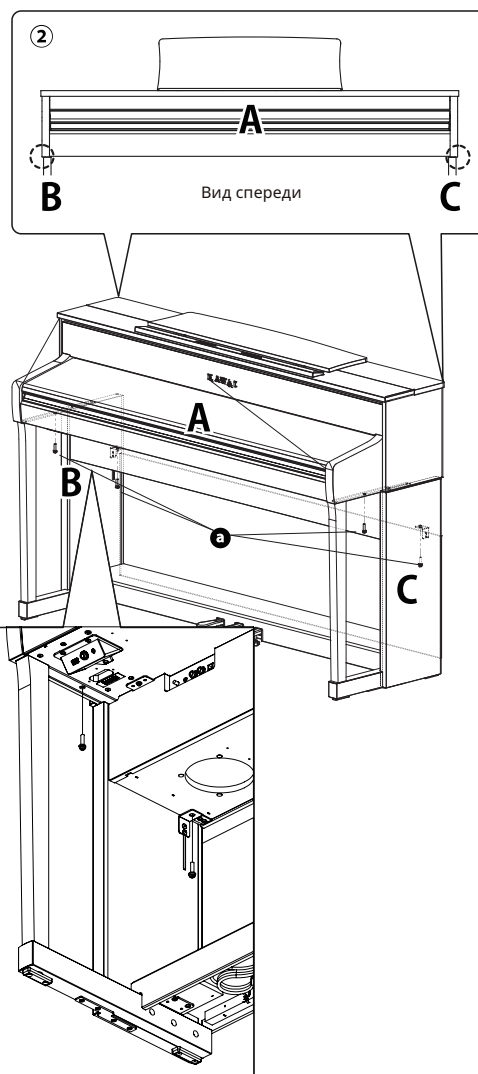

5. Подключение кабелей

- ① Пропустите провод блока педалей (E) через проем в задней панели (D) к обратной стороне инструмента и подключите кабель к разъему PEDAL на нижней стороне корпуса (A).
- ② Подключите кабель питания к разъему [AC INLET].
- ③ С помощью хомутов закрепите кабели на левой боковой панели (B).

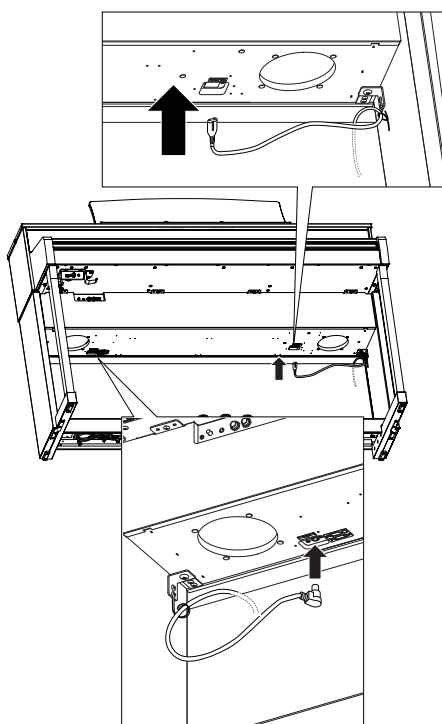

ОСТОРОЖНО

Вставляйте штекер кабеля педалей прямо в разъем на нижней стороне корпуса цифрового пианино. Выровняйте контакты с отверстиями в разъеме, а затем вставьте штекер до упора, не прилагая чрезмерных усилий. В противном случае вы можете повредить контакты.

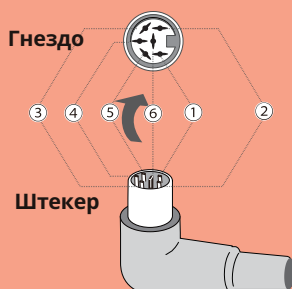

6. Установка крючка для наушников

Прикрепите крючок для наушников к отверстиям на нижней стороне корпуса, как показано на иллюстрации, используя два прилагаемых крепежных винта.

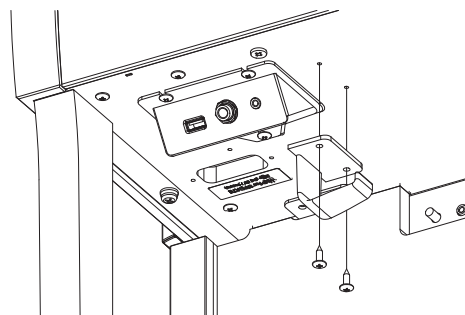

7. Регулировка опорного винта

Поворачивайте опорный винт против часовой стрелки до тех пор, пока он не упрется в пол, обеспечивая надежную поддержку блока педалей (E). В зависимости от типа и состояния поверхности пола, вы можете услышать, как опорный винт трется об пол при нажатии на педали. В таком случае положите под опорный винт отрезок войлока или ковра, чтобы заполнить свободное пространство между ним и полом.

ОСТОРОЖНО

Если опорный винт не имеет надежного контакта с полом или наоборот слишком сильно упирается в пол, это может привести к повреждению pedalного блока. Перемещая инструмент, необходимо его приподнимать над полом, а не везти.

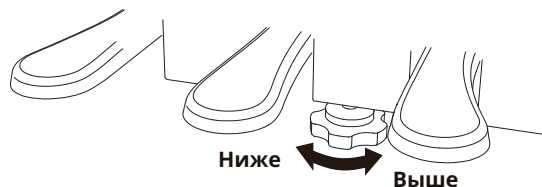

Технические характеристики

	CA901	CA701
Клавиатура	Механика Grand Feel III (GFIII), 88 клавиш из дерева	
Дисплей	800x480 пикселей, цветной 5-дюймовый сенсорный LCD-дисплей	
Полифония	Макс. 256 нот (в зависимости от выбранного тембра)	
Количество тембров	106 тембров	
Метроном	Размеры: 1/4, 2/4, 3/4, 4/4, 5/4, 3/8, 6/8, 7/8, 9/8, 12/8 Аккомпанемент: 100 типов	
Рекордер	3 дорожки, общий объем около 90 000 нот, собственный формат файла	
USB-рекордер	Воспроизведение: MP3 (битрейт: 8-320 кбит/сек, частота дискретизации 44,1/48/32 кГц), WAV (44,1 кГц, 16 бит) SMF Запись: MP3 (битрейт: 256 кбит/сек (фиксированный), частота дискретизации 44,1 кГц), WAV (44,1 кГц, 16 бит), поддержка записи с линейного входа	
Встроенные произведения	578 учебных пьес, 140 упражнений для пальцев, 39 демонстрационных композиций, 204 или 218 музыкальных произведений	
ВРА (Виртуальный фортепианный мастер)	Кривые чувствительности, Интонировка, Резонанс при нажатой правой педали, Шум демпферов, Резонанс струн, Резонанс корпуса, Эффект отпускания клавиши, Шум возврата молоточков, Шум молоточков, Задержка молоточков, Верхняя крышка рояля, Затухание удерживаемых нот, Затухание сыгранных нот, Минимальная чувствительность, Растянутая настройка, Температура, Громкость клавиатуры, Регулировка нажатия полупедали, Настройка эффекта левой педали	
Функции наушников	Пространственный звук в наушниках, Тип наушников, Громкость наушников	
Функции Bluetooth®	MIDI: Bluetooth (Ver. 5.0)/Соответствие спецификации MIDI Bluetooth Low Energy Audio: Bluetooth (поддержка Ver. 5.1 A2DP)	
Другие функции	Подстройка высоты тона, Транспозиция, Избранное, Сохранение тембров, Режим срабатывания правой педали, Регулировка тембра, Баланс на низкой громкости, Громкость динамиков, Характер звучания динамиков, Wall EQ (только CA901), Настройки функций Bluetooth, Настройки функций MIDI, Яркость дисплея, Размер дисплея, Автоматическое отключение дисплея, Автоматическое отключение питания, Настройки запуска, Язык, Возврат к заводским установкам, Режимы Dual/Split/4 Hands (когда не выбран источник звука SK-EX Rendering)	
Педали	Правая (с поддержкой полунажатия), средняя (с поддержкой полунажатия), левая (приглушение)	
Клавиатурная крышка	Как у акустического пианино (с системой Soft Fall)	Скользящего типа
Пюпитр	Как у акустического пианино (фикс. положение)	Складного типа (6 углов наклона)
Разъемы	LINE IN (3,5 мм, стерео), LINE IN Level, LINE OUT (6,35 мм, моно, R), Наушники x 2 (3,5 мм, 6,35 мм), порты USB to Host, USB to Device, USB for UPDATE	
Вых. мощность	50 Вт + 50 Вт + 35 Вт	55 Вт + 55 Вт
Динамики	Система дековых динамиков (8 x 12) см x 2 (верхние) 8 см x 2 (передние динамики) 5 см x 2 (купольные твитеры)	13 см x 2 (НЧ) (8 x 12) см x 2 (верхние) 5 см x 2 (купольные твитеры)
Потребляемая мощность	55 Вт	45 Вт
Габариты	1455 (Ш) x 475 (Г) x 1010 (В) мм	1450 (Ш) x 495 (Г) x 970 (В) мм (пюпитр убран)
Вес	CA901: 82,5 кг CA901 EP: 91,5 кг	CA701: 76,5 кг CA701 EP: 80 кг

* Наличие функции Bluetooth зависит от региона продаж.

KAWAI

THE FUTURE OF THE PIANO

